

**Информация об итогах социально-экономического развития
городского округа «Город Йошкар-Ола»
за 2013 год**

<i>Основные экономические и социальные показатели</i>	2
1. Промышленность	4
2. Финансовое состояние предприятий	5
3. Малое предпринимательство	6
4. Транспорт.....	9
5. Строительство и инвестиции	10
6. Потребительский рынок	13
7. Управление муниципальной собственностью.....	17
8. Демография	21
9. Правонарушения	22
10. Городское хозяйство.....	23
<i>Социальная сфера</i>	30
11. Уровень жизни.....	30
12. Занятость.....	32
13. Культура.....	35
14. Образование.....	37
15. Физическая культура и спорт.....	40

Основные экономические и социальные показатели

1. Промышленность



В течение 2013 года большинство предприятий городского округа «Город Йошкар-Ола» продолжали наращивать свой производственный потенциал, значительно улучшив свои экономические показатели.

Оборот организаций, не относящихся к субъектам малого предпринимательства, средняя численность работников которых превышает 15 человек, в 2013 году составил 73,6 млрд. руб., что выше уровня предыдущего года в действующих ценах на 8,0%.

В 2013 году организациями городского округа «Город Йошкар-Ола» отгружено продукции, выполнено работ и услуг собственными силами на сумму 42,0 млрд. руб., или 104,4 % к 2012 году.

Индекс промышленного производства в городском округе «Город Йошкар-Ола» в 2013 году по сравнению с 2012 годом составил 102,4%.

В анализируемом периоде всеми организациями городского округа «Город Йошкар-Ола» отгружено продукции промышленных производств на сумму 38,1 млрд. рублей, или 44,3 % от общего объема отгруженной продукции (работ, услуг) этих видов деятельности по республике. В расчете на одного жителя показатель составил 142444 руб.



Выросло производство продукции в натуральном выражении.

В текстильном и швейном производстве увеличился выпуск пальто и полупальто на 33,2 %, курток теплых на 23,4 %, костюмов в 6,2 р.

В кожевенном производстве лидирующие позиции удерживает обувная промышленность: в 2013 году произведено обуви на 18 % больше, чем в 2012 году. В целлюлозно-бумажном производстве произведено бумаги на 20,4 %,

картона – на 18,4 %, ящиков из гофрированного картона – на 15,3 % больше, чем в 2012 году.

В химическом производстве выпуск моющих средств достиг 4586 т, что на 23,3 % больше, чем в 2012 г., материалов лакокрасочных - на 13,2 %, препаратов для лечения сердечно-сосудистых заболеваний - на 41,1%, препаратов для лечения психоневрологических заболеваний - на 75,3 % больше, чем в 2012 г.

По виду экономической деятельности «производство машин и оборудования» выпущено витрин и прилавков холодильных с холодильным агрегатом или испарителем для хранения замороженных пищевых продуктов - 115,4%, бетономешалок или растворовосмесителей - 123,5%, машин зерноочистительных, aspirаторов, триеров камнеотборников для мукомольных предприятий - в 2,2 раза, устройств коммутации и защиты электрических цепей на напряжение не более 1кВ - 131,4 % к уровню 2012 г.

В пищевой промышленности увеличилось производство мяса и субпродуктов на 37 %, цельномолочной продукции (в пересчете на молоко) - на 24,3 %, молока и сливок в твердых формах - в 2,8 р., масла сливочного - в 3,1 р., хлебобулочных изделий - на 10,8%, минеральных вод - на 10,6 %.

В среднем за сутки в городском округе «Город Йошкар-Ола» в 2013 году производились: мяса и субпродуктов – 37 тонн (в 2012 - 27 т), изделий колбасных - 33 тонны (34 т), цельномолочной продукции - 38 тонн (30 т), кондитерских изделий - 42 тонны (47 т), хлеба и хлебобулочных изделий - 51 тонна (46 т). В среднем за день в городе отгружалось продукции промышленных производств на сумму 104,5 млн. руб. (в 2012 году - 96,9 млн. руб.).

В анализируемом периоде на предприятиях улучшилась ситуация с обеспеченностью заказами на внутреннем рынке при росте спроса на продукцию предприятий, на складах снизился уровень запасов готовой продукции, при увеличении издержек производства наблюдалось снижение цен на продукцию предприятий.

Продолжали оставаться актуальными причины, влияющие на производственный процесс: изношенность фондов, неполная загрузка мощностей, недостаточный уровень внедрения современных технологий, низкая конкурентоспособность отдельных видов продукции, отсутствие оборотных средств для закупки сырья и комплектующих изделий, высокие банковские проценты, недостаток инвестиционных ресурсов и т.п.

2. Финансовое состояние предприятий



В январе-декабре 2013 г. организациями городского округа «Город Йошкар-Ола» получен положительный сальдированный финансовый результат на сумму 4041,8 млн. рублей в действующих ценах или 126,2 % к аналогичному периоду 2012 года.

При этом финансовый результат формировался следующим образом: 107 организации получили прибыль в размере 4496,8 млн. рублей, 36 организаций допустили убыток на сумму 455 млн. рублей.

Дебиторская задолженность предприятий достигла уровня 14385,7 млн. руб., в том числе просроченная – 1185,5 млн. руб. или 8,2 % от общей суммы задолженности.

Основной объем (63,2%) дебиторской задолженности приходился на задолженность покупателей и заказчиков.

Кредиторская задолженность на начало января 2014 года составила 19014,7 млн. руб., из нее просроченная – 1173,1 млн. рублей, или 6,2 % от общей суммы задолженности.

Сумма задолженности поставщикам составила 7702,8 млн. рублей или 40,5% от общей суммы кредиторской задолженности.

Сумма платежей в бюджеты всех уровней на конец декабря 2013г. составила 341,9 млн. руб., в т.ч. просроченная – 11,1 млн.руб.

Задолженность по платежам в государственные внебюджетные фонды в январе-декабре 2013 г. составила 438,4 млн. рублей, из нее просроченная – 96,9 млн. рублей или 22,1 % от общего объема задолженности в государственные внебюджетные фонды.

3. Малое предпринимательство



На 1 января 2014 г. на территории городского округа «Город Йошкар-Ола» зарегистрировано (по оценке) 4829 субъектов малого и среднего предпринимательства и 6940 индивидуальных предпринимателей.

Среднемесячная заработная плата на малых предприятиях города за 2013 год (по оценке) сложилась в размере 15366 рубля, с ростом к 2012 году на 17,9 %.

Оборот малых предприятий за 2013 год (по оценке) составил 59726 млн. руб., с ростом к аналогичному периоду прошлого года на 108,8 %. Основные виды выпускаемой продукции малыми предприятиями города Йошкар-Олы: металлопластиковые окна и двери, технологическая оснастка для машиностроения, пиломатериалы, мебель и продукция деревообработки, полиграфическая продукция, минеральная и питьевая вода, хлеб и хлебобулочные изделия, кондитерские изделия. За 2013 год малые предприятия на развитие экономики и социальной сферы направили (по оценке) 4299 млн. руб. инвестиций.

Налоговые поступления в бюджет городского округа «Город Йошкар-Ола» от субъектов малого и среднего бизнеса, уплачивающих налоги на совокупный доход, за 2013 год составили 188,3 млн. руб., или 17,8% всех налоговых доходов бюджета городского округа «Город Йошкар-Ола».

В городском округе «Город Йошкар-Ола» для реализации полномочий по развитию малого и среднего предпринимательства принята муниципальная целевая долгосрочная программа «Развитие малого и среднего предпринимательства в городском округе «Город Йошкар-Ола» на 2012-2016 годы», утвержденная постановлением администрации городского округа «Город Йошкар-Ола» от 03.11.2011 г. № 2922 (далее – Программа).

На финансирование Программы в 2013 году в бюджете городского округа «Город Йошкар-Ола» были предусмотрены средства в сумме 1,25 млн. рублей.

Общий объем финансирования Программы в 2013 году составил 5265,5 тыс.рублей. По состоянию на 01.01.2014 года денежные средства освоены в полном объеме.

Субсидии получили 39 субъектов малого и среднего предпринимательства. Ими было вложено 110,1 млн. рублей инвестиций в основной капитал, дополнительно создано 77 и сохранено 423 рабочих места.

Реализуемые мероприятия по поддержке малого и среднего бизнеса направлены на расширение кредитно-финансового обеспечения малого и среднего предпринимательства, развитие предприятий инновационной и внешнеэкономической деятельности, модернизацию производства, дальнейшее развитие инфраструктуры поддержки малого и среднего предпринимательства.

4. Транспорт

На территории городского округа «Город Йошкар-Ола» перевозку пассажиров осуществляют ООО «Пассажирские перевозки», МП «Троллейбусный транспорт» и 8 индивидуальных предпринимателей.

В городе действует 11 троллейбусных маршрутов, 7 социальных автобусных маршрутов и 10 коммерческих автобусных маршрутов. Перевозку пассажиров осуществляет 420 транспортных средств.

В январе-декабре 2013г. автобусами автотранспортных организаций и физических лиц, привлеченных для работы на маршрутах общего пользования, перевезено 25,0 млн. пассажиров, или 91,0% к январю-декабрю 2012г. Пассажирооборот уменьшился на 5,7% и составил 308,9 млн. пассажиро-км. Регулярность движения автобусов составила 87,5%.

Троллейбусным транспортом в 2013 году перевезено пассажиров на 11,7% меньше, чем в 2012 году. Регулярность движения троллейбусов составила 98,0 %.

ООО «Пассажирские перевозки» - 4 660,3 тыс. пассажиров (на 29,5% меньше, чем в 2012 г.). Коммерческими автобусными маршрутами перевезено – 4067,7 тыс. пассажиров.

Процент выпуска троллейбусов на линию составил 88,4%, автобусов, осуществляющих социальные перевозки, - 69%, автобусов, осуществляющих коммерческие перевозки, - 75,2%.

В настоящее время в электрическом общественном транспорте сложилась сложная экономическая ситуация. 98,6% троллейбусов эксплуатируется сверх нормативного срока службы и подлежит списанию. Средний возраст троллейбусов составляет 25,9 года при нормативе 10 лет. Поддержание в работоспособном состоянии и выпуск на линию изношенных транспортных средств требует повышенных эксплуатационных затрат, ухудшает экологическую обстановку в городе и снижает безопасность дорожного движения.

Городской электрический транспорт - важнейшая составная часть инфраструктуры г. Йошкар-Олы. Его устойчивое и эффективное функционирование является необходимым условием стабилизации и подъема экономики столицы республики, улучшения условий и уровня жизни населения.

Автотранспортом организаций городского округа «Город Йошкар-Ола», не относящихся к субъектам малого предпринимательства, средняя численность работников которых превышает 15 человек, в январе-декабре 2013г. перевезено 1106,3 тыс. тонн грузов с грузооборотом 66,6 млн. тонно-км, что составляет 89,6% и 95,6% к январю-декабрю 2012г. соответственно. На коммерческой основе перевезено 40,2 тыс. тонн грузов с грузооборотом 11076,1 тыс. тонно-км (к январю-декабрю 2012г. соответственно 86,5 и 88,6%).

Объем коммерческих перевозок грузов автотранспортными организациями городского округа «Город Йошкар-Ола» в январе-декабре 2013г. составил 15,0 тыс. тонн с грузооборотом – 1035,9 тыс. тонно-км, что составило 95,3% и 95,0% к январю-декабрю 2012 г. соответственно.



5. Строительство и инвестиции



В январе - декабре 2013 года на развитие экономики и социальной сферы городского округа «Город Йошкар-Ола» использовано 14678,8 млн. рублей инвестиций в основной капитал, что на 7% больше, чем за соответствующий период прошлого года.

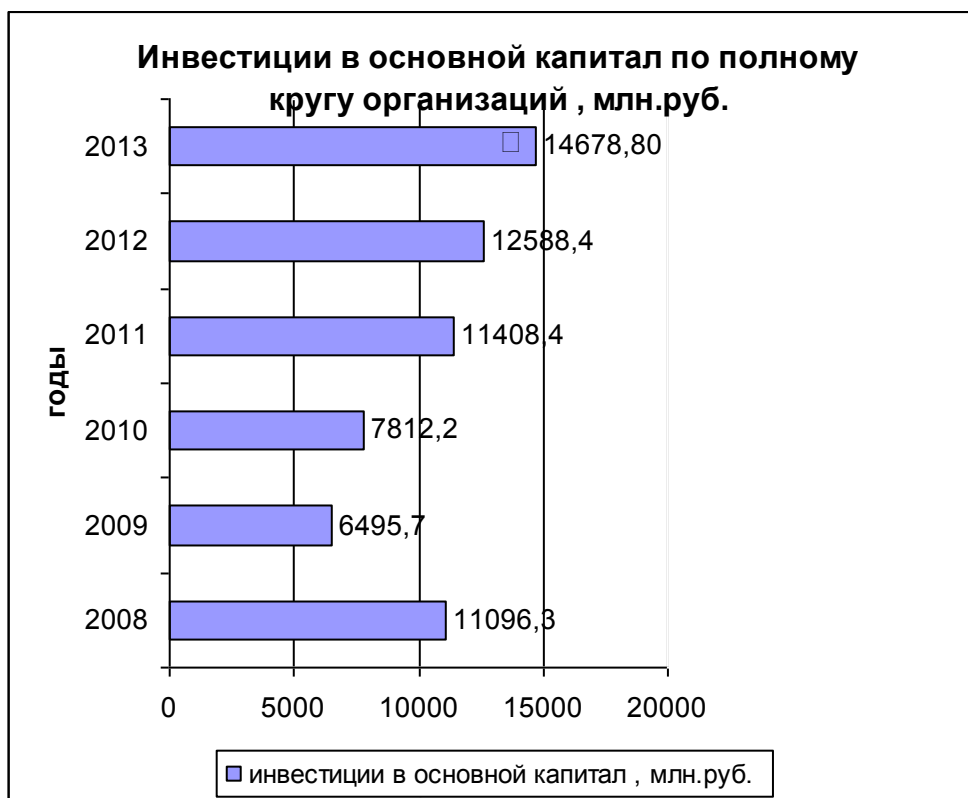

Основным источником финансирования инвестиций в основной капитал для большинства организаций в 2013г. являлись собственные средства, их использовали 81% предприятий (в 2012г. - 88%). Кредитные и заемные средства использовали 11% организаций (против 27% в 2012г.), бюджетные средства использовали 2% организаций.

Основной целью инвестирования в основной капитал в 2013г., как и в предыдущие годы, являлась замена изношенной техники и оборудования-56% (в 2012г. - 54%). Инвестиции с целью повышения эффективности производства за счет автоматизации (или механизации) существующего производственного процесса осуществляли 44% организаций, внедрения новых производственных технологий - 35%, снижения себестоимости продукции - 34%, экономии энергоресурсов - 34%, охраны окружающей среды - 19%.

В настоящее время на территории городского округа успешно реализуется ряд крупных инвестиционных проектов промышленными предприятиями. Так, например, фирма "Сувенир" подает пример успешного инвестиционного развития, переживая свое второе рождение: появляются рабочие места, на производство приходят молодые специалисты, а руководством строятся планы на будущее. В конце 2013 года на предприятии была запущена уникальная американская линия стоимостью более 100 млн. рублей по производству снековых изделий - небольших легких крендельков-баранок. В час на линии производится более 600 кг снеков, а в сутки - до 12 тонн. В этом же году на предприятии запустили чешскую линию по производству баранок и сухек, приобрели новые фасовочные автоматы. Общая сумма вложенных инвестиций составила более 200 млн. рублей. Новый инвестиционный проект был начат при поддержке правительства Марий Эл. Инвестор из Республики Татарстан приобрел цеха старого хлебозавода и создал на их базе современное высокотехнологичное производство.

ООО «ТЕХНОТЕХ» продолжает модернизацию производства печатных плат и запуск линии по производству стеклотекстолита (основного материала для производства печатных плат). Инвестиционный проект, направленный на запуск линии по производству стеклотекстолита, а также на полную замену оборудования, что позволит расширить ассортимент выпускаемой продукции, выпускать платы любой сложности, повышая качество выпускаемой продукции и сокращения сроков производства. С начала реализации проекта освоено уже более 180 000 тыс. рублей.

В 2013 году ООО «Русь-Бейкери» более 4 млн. рублей направил на модернизацию оборудования и расширение печного отделения. Проект подразумевает модернизацию существующего производства по изготовлению замороженных хлебобулочных изделий – установка дополнительных печей, перенос расстоек с преобразованием их в тоннельные, автоматизация растирания муки.

В 2013 году поддерживалась тенденция направления средств бюджетов всех уровней в рамках республиканской адресной инвестиционной программы на строительство объектов социальной сферы, которые будут способствовать улучшению качества жизни людей, повышению качества образования, развитию

здравоохранения, спорта. В рамках республиканской адресной инвестиционной программы введены в эксплуатацию Национальная президентская школа-интернат для одаренных детей, мансардный этаж здания Бауманского лицея в г. Йошкар-Оле, продолжены работы по строительству ряда социальных объектов. Большое внимание уделяется преобразованию центральной части г. Йошкар-Олы. На набережной реки Малая Кокшага в рамках республиканской адресной инвестиционной программы строятся объекты в уникальном архитектурном стиле.

Ежегодно формируется муниципальная адресная инвестиционная программа, в рамках которой в 2013 году было затрачено более 72 млн. рублей за счет средств местного бюджета на строительство школы №15, теплосетей в микрорайоне 9-В, прокладку водовода по ул. Данилово, газопровода низкого давления к жилым домам в д. Апшакбеяк и проектные работы.

Благодаря инвестиционным вложениям продолжает устойчиво развиваться инфраструктура города, повышается эффективность деятельности предприятий, уровень конкурентоспособности. Для достижения лидерства компании постоянно развиваются, осваивают новые технологии, расширяют сферы деятельности. Результатом модернизации или расширения производства предприятий является рост объемов продаж, создание новых рабочих мест, увеличение налоговых поступлений в бюджеты различных уровней, которые в дальнейшем направляются на решение социальных задач.

Около полугода назад началось **строительство Воскресенского парка**. В будущем это будет самое большое и благоустроенное место отдыха горожан и гостей марийской столицы. Парк должен впечатлять не только по размерам, но и по внутреннему «убранству». Сегодня уже ясно видны очертания первой очереди центральной аллеи парка. Ее длина пока составляет 135 метров. Одна из частей Воскресенского парка будет отведена специально семейному и детскому отдыху - городку под названием «Берендеевка». По замыслу, «Берендеевка» представит собой своего рода этническую деревню с национальными усадьбами, скульптурами сказочных персонажей, игровой площадкой и будет выполнена в виде деревянного кремля.

Очередным объектом архитектурного комплекса столичной набережной стал **новый сквер им. А.С.Пушкина**, который гармонично завершил улицу Пушкина. При строительстве сквера была проведена большая работа: заменены все инженерные коммуникации, построен фонтан, гранитной плиткой выложена пешеходная дорожка, установлены резные скамейки и кованые фонарные столбы. В следующем году городские власти намерены расширить улицу Пушкина и на перекрестке с ул. Первомайской привести в современный вид имеющийся сквер им. А.С.Пушкина.

Состоялось торжественное открытие ряда памятников. На набережной Малой Кокшаги возле Дома Карелина установлен выполненный в бронзе памятник известному земскому деятелю Царевококшайска Александру фон Келлеру. Красиво вписался в череду скульптурных композиций марийской столицы памятник Рембрандта ван Рейна, поразивший жителей и гостей республики своим величием.

Открытие **нового бизнес-инкубатора** состоялось в Йошкар-Оле 15 ноября 2013 года. Его основной деятельностью станет оказание помощи начинающим предпринимателям в развитии бизнеса. В бизнес-инкубаторе, рассчитанном на 150 рабочих мест, созданы офисные помещения, два лекционных зала, зал для семинаров, презентаций и ведения переговоров, компьютерный класс. Кроме инфраструктурной поддержки резидентам инкубатора будет предоставляться помощь в бухгалтерских, юридических, консультационных услугах.

Новое здание Республиканского театра кукол, строительство которого началось в 2010 году, откроется в Йошкар-Оле в 2014 году. Общая площадь театра 10 тысяч квадратных метров. На сегодня выполнены все общестроительные работы: возведены стены, перекрытия, колонны и кровля. В здании будет два зала: один - для показа драматических постановок и кукольных спектаклей, второй - репетиционный. В ближайшее время в театре кукол начнется отделка помещений. В дальнейшем специалисты приступят к монтажу сценического оборудования. Строители обещают, что новый Республиканский театр кукол будет готов уже летом, а осенью откроет свои двери для зрителей.

Строительство нового моста в Йошкар-Оле началось в декабре 2013 года. На сегодня разработана проектно-сметная документация нового моста. Длина моста составит 122 метра, участка строительства — 481 метр. Он будет находиться рядом с железобетонным мостом. После строительства моста будет реконструкция железобетонного, уже существующего. В эксплуатацию новый участок будет введен в первом квартале 2015 года. До монтажа необходимо будет отработать выход на улицы Карла Маркса и Советскую.

В строительном комплексе города на 1 января 2014 года функционируют 1017 строительных организаций различных форм собственности, 117 из которых, вновь зарегистрированные предприятия.

В январе-декабре 2013г. объем работ, выполненных по виду деятельности «Строительство» организациями городского округа «Город Йошкар-Ола», составил 7877,3 млн. рублей, что в сопоставимых ценах на 0,9% больше, чем в январе-декабре 2012г. Их удельный вес в общем объеме работ по республике составил 63,0%.



На конец декабря 2013г. общий объем заказов (контрактов), заключенных организациями, не относящимися к субъектам малого предпринимательства, средняя численность работников которых превышает 15 человек, составил 17,0 млн. рублей.

В январе-декабре 2013г. организациями всех форм собственности, а также населением городского округа «Город Йошкар-Ола» построено 2142 квартиры общей площадью 130,9 тыс. кв. метров, что составило 104,1% к уровню 2012г. Удельный вес введенного жилья составил 35,4% от общего ввода жилья по республике. В расчете на 1000 человек населения городского округа построено 488,8 кв. м общей площади жилья, при среднереспубликанском показателе 535,3 кв.м.

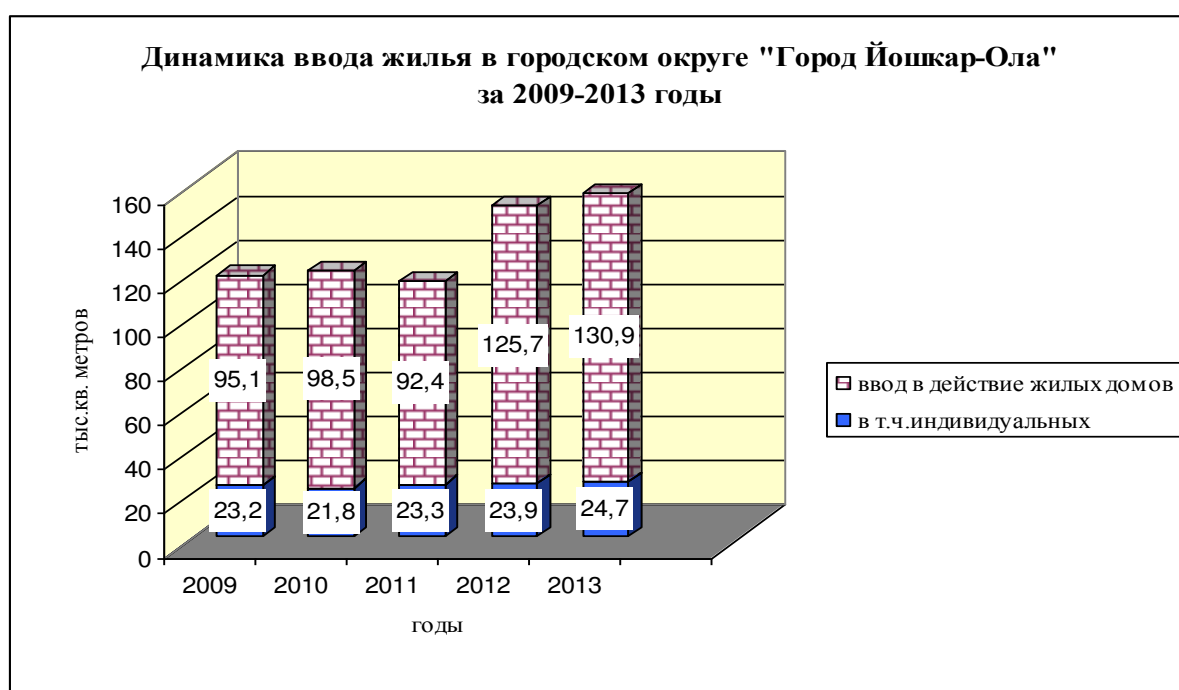

Индивидуальными застройщиками построено индивидуальных жилых домов общей площадью 24,7 тыс. кв. метров, что составляет 103,3% к уровню 2012г. Доля индивидуального жилья в общем объеме введенного жилья по городу составила 18,9%.

Фактическая стоимость строительства отдельно стоящих зданий жилого назначения квартирного типа (без индивидуальных застройщиков), введенных в январе-декабре 2013г., составила 860,0 млн. рублей. Средняя стоимость строительства 1 кв.м. общей площади жилья в городе Йошкар-Оле за 2013 году составила 34,8 тыс. руб.

Введено 197 зданий жилого и нежилого назначения за январь-декабрь 2013 года, из них введенные за счет нового строительства – 178 жилых здания и 19-нежилых.

В 2013 году началось переселение семей в рамках программы переселения граждан из аварийного жилищного фонда, рассчитанной на 2013-2016 годы.

В коммунальном хозяйстве за январь – декабрь 2013 года введен 1 км. газовых сетей.

С целью оказания помощи в приобретение жилья гражданам, признанным нуждающимся в жилье, администрация городского округа «Город Йошкар-Ола» субсидирует половину банковской процентной ставки гражданам по кредитам на приобретение жилья. За 2013 год 25 семей смогли с помощью ипотечных кредитов Сбербанка с участием бюджетных средств приобрести жилье. Из числа этих семей – 3 семьи являются участниками муниципальной целевой программы «Обеспечение жильем молодых семей города Йошкар-Олы на 2011-2015 годы».

6. Потребительский рынок



Потребительский рынок является одной из наиболее динамичных составляющих экономического развития города Йошкар-Олы.

По итогам 2013 года на потребительском рынке сохраняются стабильная ситуация с удовлетворением спроса населения на основные продовольственные и непродовольственные товары, ростом числа предприятий и оборота розничной торговли.

Оборот розничной торговли в январе-декабре 2013 года составил 39311,4 млн. рублей, что в сопоставимых ценах на 7,3 % больше по сравнению с аналогичным периодом 2012 года.

В обороте розничной торговли республики доля Йошкар-Олы составила 61,6 %, объем продаж товаров на душу населения составил 146823 рублей (в 2012 году - 126160 рублей).

В городе Йошкар-Оле сформирована самая крупная в Республике Марий Эл инфраструктура торговли, насчитывающая 4406 объектов, в том числе предприятий оптовой торговли - 149.

Торговая сеть городского округа «Город Йошкар-Ола» представлена всеми современными форматами: это торговые центры и комплексы, гипер- и супермаркеты, дискаунтеры, сеть магазинов «у дома», ярмарки, нестационарные торговые объекты, дистанционная торговля.

В 2013 году продолжилось развитие на потребительском рынке города сетевых компаний. Сегодня на территории города активно развиваются региональные продовольственные и промышленные сети, а также сети федерального значения.

По состоянию на 01.01.2014 г. на территории города осуществляют деятельность 175 сетевых компаний (в 2010 - 101 компания, в 2011 году - 139, в 2012 году - 167).

В январе-декабре 2013 г. сеть объектов продовольственной и непродовольственной торговли пополнились новыми объектами: открылись три магазина «Магнит» общей площадью 2058,0 кв. м, четыре магазина «Алко-Сервис» общей площадью 510,9 кв.м, магазин «Сладкий мир» площадью 70,0 кв.м, супермаркеты «Spar» и «Перекресток» общей площадью 4466,5 кв.м, два магазина «Фарид» общей площадью 158 кв.м, два магазина «Русский размер»

общей площадью 160,0 кв.м, магазин «Матрица» площадью 1200 кв.м, магазин «Дровосек» площадью 200 кв.м и др.

Показатели обеспеченности населения города площадью торговых объектов по состоянию на 01.01.2014 г. в розничной торговле составила 1305,7 кв.м. на 1 тыс. жителей, что в 2,4 раза выше нормы.

В течение 2013 года введено в эксплуатацию 59 стационарных объектов торговли на новых площадях общей площадью 45068,3 кв.м, в том числе предприятий продовольственной торговли - 17 (15719,4 кв. м), предприятий непродовольственной торговли - 42 (29348,9 кв.м).

На новых площадях открылись супермаркеты «Spar» и «Перекресток» площадью 2500,0 кв. м и 1966,5 кв. м соответственно. После реконструкции введены в эксплуатацию очередные магазины «Магнит» общей площадью 2058 кв. м и «Спар» общей площадью 1087,4 кв.м.

В преддверии Нового 2014 года для жителей и гостей столицы открыл свои двери крупнейший в городе торгово-развлекательный центр «Планета» общей площадью 13685 кв. м. с якорными арендаторами - супермаркетом бытовой техники и электроники «М.Видео», супермаркетом одежды для всей семьи «Fan day», супермаркетом детской одежды «Дочки-сыночки», которые вместе с многочисленными бутиками дарят жителям и гостям столицы увлекательный шопинг, а уютные кафе и широкий выбор различных услуг позволят максимально комфортно провести время со всей семьей.

На территории города в 2013 году продолжилось активное развитие фирменной торговой сети предприятий перерабатывающей промышленности республики. По состоянию на 01.01.2014 г. она представлена 160 объектами. Особенно активно развивалась фирменная торговля ООО «Махаон», ЗАО «Йошкар-Олинский мясокомбинат», ООО «Тепличное», ЗАО «Марийское», ООО «Птицефабрика «Акашевская» и др.

Наряду с сетевой торговлей развивалась сеть магазинов «шаговой доступности»: в 2013 году открыто 15 таких объектов общей площадью 1608,6 кв. м. В результате, в январе-декабре 2013 года создано более 1000 новых рабочих мест.

На строительство, реконструкцию, модернизацию, приобретение нового торгово-технологического оборудования привлечены инвестиции в размере 1265,6 млн. рублей, в том числе на приобретение оборудования- 51,4 млн. рублей.

В 2013 году наряду со стационарными объектами торговли продолжили свое развитие и нестационарные объекты, удельный вес которых в общем количестве объектов розничной торговли составил 4,6 %.

С целью создания условий для населения по реализации излишков сельскохозяйственной продукции, выращенной на садово-огородных и приусадебных участках, на территориях торговых комплексов (бывших мини-рынков) было выделено более 180 дополнительных торговых мест для реализации излишков сельскохозяйственной продукции, рассады, саженцев, семян, плодов и ягод дикорастущих растений.

Общественное питание. В течение 2013 года в сфере общественного питания города Йошкар-Олы отмечались позитивные изменения. Товарооборот предприятий питания города составил 2598,0 млн. руб. или 102,5 % к соответствующему периоду 2012 года. Сеть предприятий общественного питания города пополнилась 80 новыми предприятиями с общим количеством 2429 мест для посетителей.

В них создано 574 новых рабочих места. Для развития данных предприятий привлечены инвестиции на сумму более 104,7 млн. руб.

По состоянию на 1 января 2014 года на потребительском рынке городского округа «Город Йошкар-Ола» осуществляют свою деятельность 395 предприятий питания.

В анализируемом периоде сохранилась тенденция роста числа предприятий питания с демократичными ценами. Данные предприятия питания предоставляют широкий спектр услуг питания: от мини-предприятий с разнообразным выбором мучных кулинарных и кондитерских изделий, блюд несложного приготовления, популярных у жителей различных социальных групп населения города.

По состоянию на 1 января 2014 года число закусочных составило - 47 объектов или 11,9 % от общего количества (395) предприятий общественного питания (на 01.01.2013 года функционировали 53 закусочных).

С целью расширения дополнительных мест отдыха горожан и гостей столицы, создания комфортных условий предоставления услуг питания в летнем сезоне 2013 года было размещено 45 летних кафе в виде веранд, террас, ресторанных двориков и др. на 960 посадочных мест. Создано более 180 новых рабочих мест.

Администрацией городского округа «Город Йошкар-Ола» уделяется постоянное внимание социальному блоку вопросов, в том числе организации питания учащихся муниципальных общеобразовательных учреждений. В рамках реализации комплекса мер по модернизации муниципальной системы общего образования в муниципальном образовании «Город Йошкар-Ола» в 2013 году были выделены и израсходованы финансовые средства в сумме 9,9 млн. руб., в том числе: из федерального бюджета – 8 млн. руб., из бюджета городского округа "Город Йошкар-Ола" -1,9 млн. руб., которые направлены на ремонт, подготовку помещений, приобретение 1348 единиц технологического, холодильного оборудования и мебели для школьных столовых города Йошкар-Олы. К началу 2013-2014 учебного года завершено строительство и введена в эксплуатацию столовая в школе № 15, оснащенная современным оборудованием.

По состоянию на 1 января 2014 года завершена работа программы «Совершенствование организации питания в муниципальных общеобразовательных учреждениях городского округа «Город Йошкар-Ола», проходившей с 2011 по 2014 год. В течение трех лет проводилась комплексная работа по реорганизации системы питания в муниципальных общеобразовательных учреждениях, в том числе в 21 школе из 29 выполнены работы по модернизации материально-технической базы школьных столовых (ремонт, реконструкция, строительство помещений, оснащение пищеблоков

столовых современным оборудованием, мебелью), в 6 школах проведена замена устаревшего оборудования. Для оснащения столовых данных школ приобретено и установлено 3755 единиц оборудования и мебели.

На реализацию указанных мероприятий привлечены финансовые средства из бюджетов всех уровней на сумму 76,2 млн. руб., в том числе 11,1 млн. руб. – из бюджета городского округа "Город Йошкар-Ола". В результате проводимых мероприятий охват горячим питанием по состоянию на 1 января 2014 года составил 80%, в аналогичном периоде 2012 года -75%.

Платные услуги. Объем платных услуг, оказанных населению городского округа «Город Йошкар-Ола» в январе-декабре 2013г. составил 13530,3 млн. рублей, что в сопоставимых ценах на 3,2% больше, чем в январе-декабре 2012 г. Юридическими лицами оказано 91,3% объема услуг. Объем услуг в расчете на одного жителя составил 50534 рубля (в среднем по республике – 26636 рублей).

В 2013 году в сфере бытового обслуживания населения городского округа наблюдалась стабильная ситуация с удовлетворением спроса населения на разнообразные виды бытовых услуг, сохранением положительной тенденции роста числа предприятий, совершенствованием материально-технической базы отрасли.

Рынок бытовых услуг развивался динамично, оперативно, гибко реагируя на все изменения спроса. Территориально услуги стали более приближенными к потребителю. В истекшем периоде населению городского округа бытовые услуги предоставляли 1263 объекта бытового обслуживания.

За этот период субъектами малого предпринимательства было открыто 43 новых объекта, создано более 100 рабочих мест.

В 2013 г. предприятиями сферы быта привлечены инвестиции, направленные на развитие бизнеса, на модернизацию производства и приобретение современного оборудования в сумме 2268,8 тыс. рублей.

В целом, основой развития сферы бытового обслуживания, по-прежнему, является осуществление деятельности малыми и микропредприятиями, которые составляют более 90 % от общего числа объектов бытового обслуживания.

Проводится постоянная работа по вопросу доступности бытовых услуг для различных категорий граждан. Так, парикмахерскими проведены акции по предоставлению скидок пенсионерам, студентам. Ко Дню Победы организована и проведена декада льготного бытового обслуживания ветеранов, участников ВОВ со скидками на социально-значимые услуги (реставрация одежды, парикмахерские услуги, ремонт обуви, фото). Всего в льготном обслуживании приняли участие более 30 предприятий сферы быта.

С 1 по 10 октября в 12 ателье, 32 парикмахерских, 6 мастерских по ремонту обуви для пожилых людей организовано льготное обслуживание.

В период с 1 по 10 декабря 2013 года в ателье, мастерских по ремонту швейных изделий, парикмахерских, салонах-красоты, мастерских по ремонту обуви, фотосалонах города Йошкар-Олы было организовано льготное бытовое обслуживание для людей с ограниченными возможностями, в котором приняли участие около 30 предприятий сферы быта.

В период подготовки к новому учебному году во время проведения традиционного школьного базара предприятия сферы бытового обслуживания приняли активное участие в приеме заказов на пошив школьной формы и ее реставрации с предоставлением скидок на эти услуги для малообеспеченных и многодетных семей. Так, с 1 августа в 9 ателье города предоставлялись услуги по пошиву и реставрации школьной формы со скидками от 10 до 25 % как индивидуального, так и коллективного пошива.

Появление новых хозяйствующих субъектов способствует повышению конкуренции в сфере бытовых услуг, стимулирует их рыночную активность по насыщению рынка услугами, использованию новых технологий.

При всех положительных моментах в организации бытового обслуживания существует ряд проблем: недостаток собственных средств на инвестиционные цели, ограниченные возможности получения и использования кредитных ресурсов из-за их высокой стоимости; недостаток денежных средств для финансирования текущей деятельности по причине ежегодного повышения тарифов на электроэнергию, цен на расходные материалы; высокая арендная плата и др.

7. Управление муниципальной собственностью



По состоянию на 01.01.2014г. в реестре муниципального имущества числятся:

- 116 муниципальных учреждений;
- 19 муниципальных предприятий;
- 6 акционерных обществ со 100% долей участия муниципального образования и 3 акционерных общества с долей менее 50%;
- 5853 объекта недвижимости;
- 784 единицы транспортных средств.

Балансовая стоимость недвижимого имущества, находящегося в муниципальной собственности, составила 5369,0 млн.руб., транспортных средств – 267,6 млн.руб.

Отчисления от прибыли муниципальных предприятий на начало 2014 года. получены в сумме 856,0 тыс.руб. при бюджетном задании в размере 853,0 тыс.руб. (100,4%).

По состоянию на 01.01.2014 г. в бюджет муниципального образования «Город Йошкар-Ола» от передачи в аренду объектов нежилого фонда поступило 21045,1 тыс. руб. (за 2012 год – 31150,0 тыс. руб.) при бюджетном задании 20800,0 тыс. руб. (101,2 %).

Уменьшение поступления денежных средств в бюджет от передачи объектов недвижимого имущества в аренду (67,6% отношение 2013 года к 2012 году) вызвано объективными обстоятельствами приватизации ряда объектов, ранее сдаваемых в аренду, уменьшением числа заключенных договоров аренды и расторжением договоров аренды по заявлению арендаторов.

По состоянию на 1 января 2014 года перечислены в бюджет городского округа «Город Йошкар-Ола» денежные средства от приватизации в сумме 12218,6 тыс. руб. при плановом задании 11076,0 тыс. руб. или 110,3 % к уровню 2013 г.

По итогам реализации Прогнозного плана приватизации имущества городского округа «Город Йошкар-Ола» за 2013 год непроданными остались 28 объектов недвижимого имущества по причине отсутствия заявок. Основной причиной является не ликвидность и коммерческая непривлекательность объектов, большая часть которых неоднократно выставлялась на торги в 2012, 2013 годах. Непроданные объекты включены в Прогнозный план приватизации на 2014 год.

Комитет по управлению муниципальным имуществом администрации городского округа «Город Йошкар-Ола» в соответствии со ст.4 Федерального закона от 21 июля 2005 года № 94-ФЗ «О размещении заказов на поставки товаров, выполнение работ, оказание услуг для государственных и муниципальных нужд» является муниципальным заказчиком при размещении заказов на поставки товаров, выполнение работ, оказание услуг для государственных и муниципальных нужд.

В рамках реализации данного Федерального закона комитетом заключено 60 муниципальных контрактов по размещению заказов на поставки товаров, выполнение работ, оказание услуг для государственных и муниципальных нужд.

Сумма заключенных контрактов составила - 13179,4 тыс. руб., при начальной цене контрактов – 18850,9 тыс. руб. Экономия бюджетных средств по итогам размещенных заказов за отчетный период составила - 5372,4 тыс. руб.

Общая сумма поступлений от продажи земельных участков за 2013 год составила 47548,2 тыс.руб., что на 0,6 % выше бюджетного задания.

В целях реализации муниципальной целевой долгосрочной программы «Повышение безопасности дорожного движения в городском округе «Город Йошкар-Ола» на 2013-2016 годы», утвержденной постановлением администрации городского округа «Город Йошкар-Ола» от 5 декабря 2012 года № 2948, проведены процедуры размещения заказов на приобретение 252 единиц специальных и технических средств, способствующих совершенствованию организации движения транспорта и пешеходов, а также системы контроля за состоянием дорожного движения.

В целях реализации муниципальной целевой долгосрочной программы «Профилактика правонарушений в городском округе «Город Йошкар-Ола» на 2013-2016 годы», утвержденной постановлением администрации городского округа «Город Йошкар-Ола» от 5 декабря 2012 года № 2947, комитетом проведены процедуры размещения заказов на приобретение 285 единиц специальных и технических средств, способствующих обеспечению общественной безопасности.

В 2013 году по результатам проведения аукционов, открытых по составу участников, заключены 20 договоров на аренду земельных участков под строительство, купли-продажи земельных участков под строительство

многоквартирных домов и нежилых зданий, а также индивидуальных жилых домов на общую сумму: 113,2 млн. руб., общей площадью 128,6 тыс. кв.м.

8. Демография



По данным Территориального органа Федеральной службы государственной статистики по Республике Марий Эл численность постоянного населения городского округа город «Йошкар-Ола» по состоянию на 1 января 2013 года составила 267 746 человек.

За период январь-декабрь 2013г. в городском округе «Город Йошкар-Ола» зарегистрирован естественный прирост населения. Его величина составила 528 человек (за январь- декабрь 2012 года – 548 человек).

Демографическая ситуация в округе характеризовалась увеличением и числа родившихся и числа умерших. В городском округе «Город Йошкар-Ола» за 2013 год родилось 3725 детей, что на 56 детей больше, чем за аналогичный период 2012 года. В январе-декабре 2013 года умерло 3197 человек (за 2012г. – 3121).

В январе – декабре 2013г. в городском округе «Город Йошкар-Ола» было зарегистрировано 1977 браков (36,1% от общего числа браков, заключенных в республике) и 1138 разводов (38,7% от общего числа разводов). На 100 браков приходится 58 разводов (за январь-декабрь 2012г. - 53 развода).

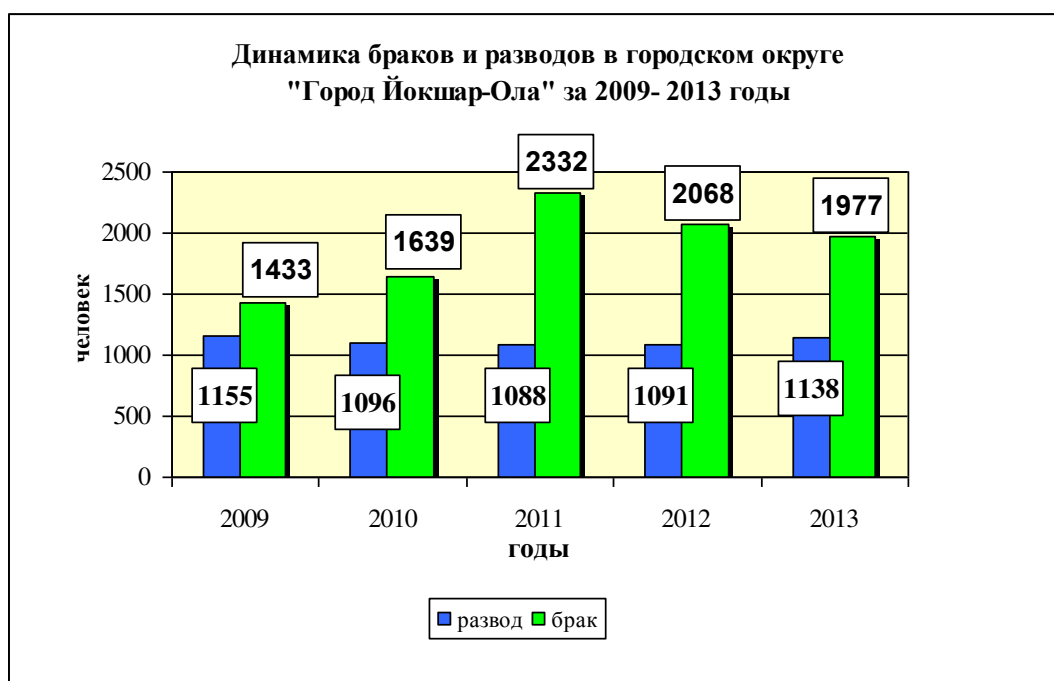

Число зарегистрированных браков в 2013 году уменьшилось по сравнению с 2012 годом на 4,4%, а количество зарегистрированных разводов увеличилось на 4,3 % .

В январе-ноябре 2013г. в городской округ «Город Йошкар-Ола» прибыло 8670 человек, выбыло 6119 человек. Миграционный прирост составил 2551 человек против 3490 человек в январе-ноябре 2012г.

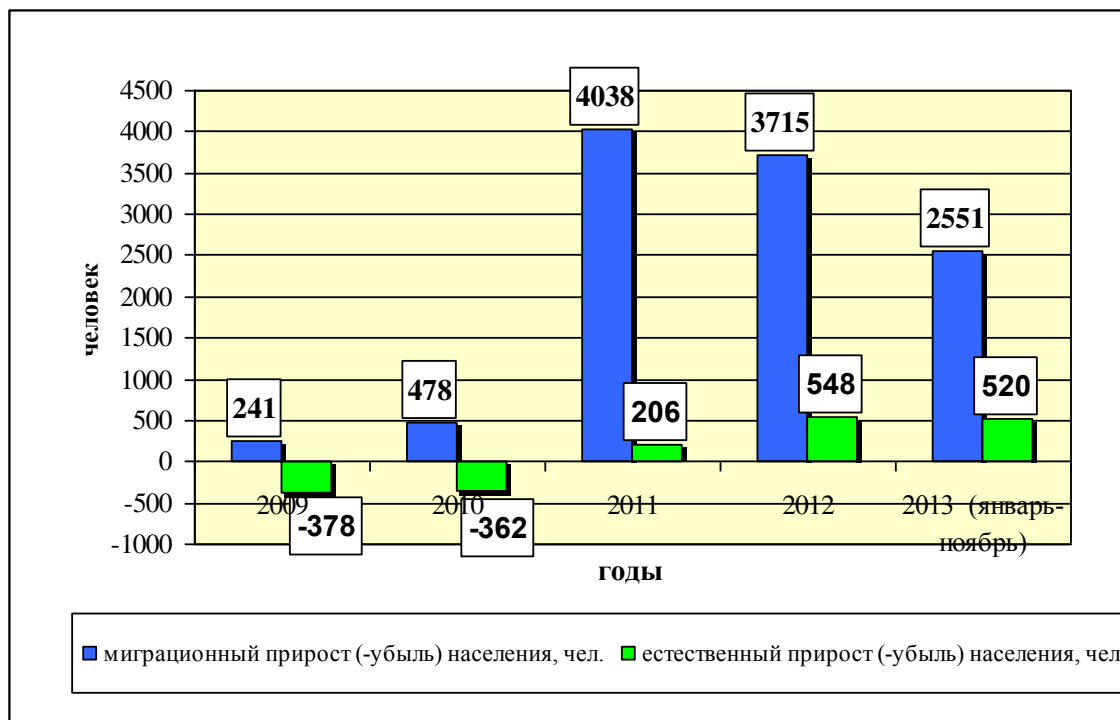

9. Правонарушения



По данным Министерства внутренних дел по Республике Марий Эл за 2013 год в городском округе «Город Йошкар-Ола» зарегистрировано 3185 преступлений, отмечен наименьший уровень преступности за последние 20 лет - 122 преступления на 10 тысяч населения. В 2009 году данный показатель в столице республики составлял 313 преступлений на 10 тысяч населения.



Количество преступлений на территории Йошкар-Олы по сравнению с 2012 годом сократилось на 15,7%, а в абсолютных цифрах - почти на 600 фактов. Количество преступлений против личности снизилось на 22,6%, против собственности - на 15,8%, число тяжких и особо тяжких преступлений - на 18,3%.

Раскрываемость преступлений по городскому округу «Город Йошкар-Ола» за январь-декабрь 2013г. составила 47,7 % против 50,1 % за соответствующий период 2012 г.

Среди проблемных вопросов остается борьба с «пьяной преступностью», удельный вес которой в Йошкар-Оле по итогам 2013 года составил 37%. В состоянии алкогольного опьянения было совершено более 80% всех убийств, свыше 90% фактов умышленного причинения тяжкого вреда здоровью.

Одним из самых распространенных видов совершенных преступлений являются кражи. Доля краж в общем числе зарегистрированных преступлений составила 38,9%. Из общего числа совершенных краж более 6% составляют квартирные. В городском округе «Город Йошкар-Ола» их было совершено 76.

За январь-декабрь 2013г. в городском округе «Город Йошкар-Ола» зарегистрировано 413 преступлений, связанных с незаконным оборотом наркотиков, что на 3,8 % больше, чем за аналогичный период 2012 года.

Правоохранительными органами за январь - декабрь 2013г. выявлено 1345 человек, совершивших преступления. Среди них более 60 процентов – мужчины с общим средним образованием, не имеющие постоянного источника дохода. По возрастной структуре преступников 48,8 % составили лица в возрасте до 30 лет. Доля несовершеннолетних, совершивших преступления, составила 8,5%. Из лиц, совершивших преступления, 15% совершены женщинами.

Основные усилия столичных полицейских были направлены на противодействие уличной преступности. Проведение специальных профилактических мероприятий, увеличение плотности наружных нарядов полиции, эффективная работа уголовного розыска способствовали снижению уровня уличной преступности. Не было допущено массовых беспорядков, проявлений экстремизма и терроризма. Благодаря предпринимаемым мерам повысилась эффективность раскрытия уличных преступлений, уровень которой по сравнению с 2013 годом снизился на 8,4%. Раскрыто 36,4% преступлений, совершенных на улицах республиканского центра (2012 г. - 30,6%).

10. Городское хозяйство



В 2013 году управлением городского хозяйства администрации городского округа «Город Йошкар-Ола» на постоянной основе осуществлялась деятельность по организации функционирования и взаимодействия всех предприятий жилищно-коммунального комплекса. Под постоянным контролем находились вопросы обеспечения бесперебойной работы ресурсоснабжающих организаций. Все возникающие проблемы в сфере жилищно-коммунального хозяйства, связанные с организацией тепло-, электро-, газо-, и водоснабжения,

водоотведения, вывозом и утилизацией твердых бытовых отходов, механизированной уборкой городских территорий и т.д. оперативно устранялись.

Управлением городского хозяйства администрации городского округа «Город Йошкар-Ола» разработаны, утверждены и представлены в Министерство строительства, архитектуры и жилищно-коммунального хозяйства Республики Марий Эл материалы для получения финансовых средств из ГК-Фонда содействия реформированию жилищно-коммунального хозяйства на капитальный ремонт многоквартирных домов:

- муниципальная адресная программа по проведению капитального ремонта многоквартирных домов в городском округе «Город Йошкар-Ола» на 2013 год, утвержденная постановлением администрации городского округа «Город Йошкар-Ола» от 27.05.2013 года № 1298. В программу включено 4 многоквартирных дома. Мероприятия Программы реализованы за счет средств Фонда содействия реформированию жилищно-коммунального хозяйства в размере 9 824,835 тыс. руб.; бюджета городского округа «Город Йошкар-Ола» в размере 5 770,141 тыс. руб.; средств собственников помещений в многоквартирных домах в размере 2 752,055 тыс. руб. Работы по капитальному ремонту многоквартирных домов закончены в октябре-декабре 2013 года.

Особое внимание было уделено подготовке объектов жилищно-коммунального хозяйства к осенне-зимнему периоду 2013-2014 гг. Процесс выполнения работ по подготовке объектов был непрерывным.

В целях своевременной подготовки объектов предприятий к работе в осенне-зимний период 2013-2014 годов были разработаны организационно-технические мероприятия, в которых учтены недостатки прошлых лет.

В марте-апреле 2013 года все предприятия жилищно-коммунального комплекса, учреждения городского округа «Город Йошкар-Ола» разработали и представили мероприятия по подготовке объектов к осенне-зимнему периоду 2013-2014 годов.

В конце 2012 года был утвержден график останова отопительных котельных МУП «Йошкар-Олинская ТЭЦ-1» на текущий и капитальный ремонты в 2013 году.

Постановлением администрации городского округа «Город Йошкар-Ола» от 8 апреля 2013 года № 841 «О подготовке объектов жизнеобеспечения населения и социальной сферы городского округа «Город Йошкар-Ола» к работе в осенне-зимний период 2013-2014 годов» утвержден состав комиссии для подготовки объектов к осенне-зимнему периоду 2013-2014 годов. Утверждены графики испытания тепловых сетей, выполнения профилактических работ. Испытание тепловых сетей МУП «Йошкар-Олинская ТЭЦ-1», филиала ОАО «ТГК-5» «Марий Эл и Чувашии», ОАО «СЖЭУ», ООО «Марикоммунэнерго» было проведено с 27 мая по 31 мая 2013 года. Профилактические работы, связанные с остановом котельных, проводились с 29 мая по 08 июня 2013 года

С 10 июня 2013 г. согласно постановлению администрации городского округа «Город Йошкар-Ола» потребителям была подана горячая вода.

На всех объектах тепло-, электро- и водоснабжения проведены плановый ремонт сетей, оборудования, зданий и сооружений, выполнены мероприятия по плану подготовки к осенне-зимнему периоду 2013-2014 гг. и инвестиционным программам.

Все теплоснабжающие организации получили паспорта готовности к отопительному сезону.

С 26 сентября 2013 года тепловая энергия была подана в многоквартирные дома, социально-бытовые, общественные и административные здания, имеющие паспорта готовности объектов, а в детские дошкольные образовательные, общеобразовательные учреждения, учреждения культуры и учреждения здравоохранения с 24 сентября 2013 года.

За 2013 год рассмотрено 401 заявление от юридических и физических лиц на получение ордеров для производства земляных работ. Выданы 377 ордеров для производства земляных работ на территории городского округа «Город Йошкар-Ола». Остальные заявления направлены на дополнительные согласования. Кроме того, выданы 728 ед. аварийных ордеров для производства земляных работ.

За 2013 год выдано 363 разрешения на перевозку крупногабаритного и тяжеловесного груза по дорогам города Йошкар-Олы, из них 58 разрешений выдано в связи с временным ограничением движения транспортных средств по автомобильным дорогам общего пользования местного значения на весенний период 2013 года (постановление администрации городского округа «Город Йошкар-Ола» от 04.03.2013 г. № 498).

Общая сумма финансовых средств, поступившая в бюджет городского округа «Город Йошкар-Ола» как компенсация ущерба за использование автомобильных дорог, составила 1 177,84 тыс. руб.

Для наведения санитарного порядка после осенне-зимнего периода, обеспечения чистоты на территории городского округа «Город Йошкар-Ола» с 8 апреля по 13 мая 2013 года был объявлен месячник по уборке территорий городского округа «Город Йошкар-Ола» в соответствии с постановлением администрации городского округа «Город Йошкар-Ола» от 04.04.2013 г. № 811 «О проведении месячника по уборке территорий городского округа «Город Йошкар-Ола».

Управлением городского хозяйства составлено 25 протоколов об административных правонарушениях правил благоустройства территории городского округа «Город Йошкар-Ола».

Подготовлена аукционная документация и проведен открытый аукцион в электронной форме по строительству объекта «Водоснабжение деревни Данилово Семеновского территориального управления администрации городского округа «Город Йошкар-Ола» (Почередь)». По итогам аукциона заключен муниципальный контракт с муниципальным унитарным предприятием «Водоканал» на сумму 19,7 млн. руб. Работы завершены досрочно 4 сентября 2013 года.

В 2013 году городскому округу «Город Йошкар-Ола» на условиях софинансирования из республиканского бюджета Республики Марий Эл

выделены финансовые средства на ремонт автомобильных дорог в размере 78 631,4 тыс. руб., из бюджета городского округа «Город Йошкар-Ола» - 4 138,5 тыс.руб.

Управлением городского хозяйства администрации городского округа «Город Йошкар-Ола» определен перечень дорог, подлежащих ремонту.

ООО «Дорпроект» была подготовлена документация (сводные сметные расчеты стоимости, локальные сметы, исполнительные схемы).

Управлением городского хозяйства администрации городского округа «Город Йошкар-Ола» были проведены открытые аукционы в электронной форме на право заключения муниципального контракта по ремонту автомобильных дорог общего пользования по:

- 1) ул. Луначарского;
- 2) ул. Крылова, ул. Соловьева;
- 3) ул. К. Маркса-Вознесенская, ул. Суворова, ул. Герцена;
- 4) ул. Серова, ул. Чехова, пр. Гагарина, ул. Й. Кырли, ул. Подольских курсантов, ул. Водопроводная, ул. Школьная;
- 5) ул. Героев Сталинградской битвы, ул. Кутрухина, ул. Мира, ул. К. Либкнехта, ул. Кирова, ул. Воинов-интернационалистов, п. Нолька;
- 6) ул. Анникова, ул. Баумана, ул. Фестивальная, ул. Васильева, ул. Я. Крастыня, ул. Прохорова, ул. Димитрова;
- 7) ул. Эшпая, ул. Рябина, ул. Анциферова, ул. Кремлевская, ул. Пушкина;
- 8) ул. Авиации п. Семеновка, ул. Коммунистическая п. Семеновка, ул. Гагарина п. Семеновка, ул. Интернатская п. Семеновка, ул. Молодежная п. Семеновка;

По итогам аукционов определены победители-подрядчики работ по ремонту автомобильных дорог: МУП «Город», ООО «Инвестиционно-строительная компания «Гарант», ОАО «Марий Эл Дорстрой», ООО «Магистраль».

По результатам образовавшейся экономии от проведенных аукционов (9120,6 тыс. руб.) были проведены аукционы по ремонту автомобильных дорог общего пользования по:

- 1) ул. Луначарского, ул. Крылова, ул. Соловьева, ул. Й. Кырли, ул. Мира, ул. Советская, ул. Комсомольская п. Семеновка;
- 2) ул. Крылова, ул. Соловьева.

Общая площадь отремонтированных дорог составила 99 879 кв. м. на 40 улицах города. Работы выполнены в соответствии с условиями контрактов в срок.

В 2013 году городскому округу «Город Йошкар-Ола» на условиях софинансирования из республиканского бюджета Республики Марий Эл выделены финансовые средства на ремонт дворовых территорий в размере 28 631,4 тыс. руб., из бюджета городского округа «Город Йошкар-Ола» - 1 506,9 тыс.руб.

Общая сумма, направленная на ремонт, составила 30 138,3 тыс. руб.

Управлением городского хозяйства администрации городского округа «Город Йошкар-Ола», совместно с управляющими компаниями, определен перечень дворовых территорий подлежащих ремонту. ООО «Дорпроект» подготовлена документация (сводные сметные расчеты стоимости, локальные сметы).

Управлением городского хозяйства администрации городского округа «Город Йошкар-Ола» были размещены извещения о проведении открытых аукционов в электронной форме на право заключения муниципального контракта по ремонту асфальтобетонного покрытия дворовых территорий расположенных по адресам:

1) ул. Кутрухина, 10, бул. Данилова, 5; ул. Кирова, 17, бул. Ураева, 3; проезд: ул. Кирова, 9; детский сад №24, детский сад №11;

2) ул. Кутрухина, 11; ул. К. Либкнехта, 83; ул. Героев Сталинградской битвы, 39; ул. Лебедева, 53б, 55б;

3) ул. Данилина, 71, ул. Первомайская, 82; ул. О. Тихомировой, 58, 59, 59а; ул. Красноармейская, 55, 57, 59; ул. Я. Эшпая, 117, 119;

4) ул. Первомайская, 175, 177, 179, 181; ул. Суворова, 28, 28а, 28б, 28в, 28г, ул. Зарубина, 53а; ул. Машиностроителей, 30; ул. Панфилова, 28, 28а, 30, 30а, ул. Зарубина, 15; ул. Дёповская, 10а, 12а; ул. Соловьева, 6, 8, 10, 12, 14, 16;

5) ул. Анциферова, 2, 2а; ул. Дружбы, 89, 91, 93;

6) ул. Й. Кырли, 34; бул. Данилова, 11; ул. Мира, 47 городского округа «Город Йошкар-Ола».

До 31 сентября 2013 года заасфальтирована дворовая территория на площади 28 762 кв. м.

В отчетном периоде подготовлена документация и проведен запрос котировок на выполнение работ по строительству светофорного объекта на пересечении бульвара Чавайна и ул. Вознесенская городского округа «Город Йошкар-Ола». По итогам запроса котировок заключен муниципальный контракт с муниципальным бюджетным учреждением Центр организации дорожного движения «Сигнал» на сумму 464,0 тыс. руб. Светофорный объект установлен и введен в эксплуатацию 8 августа 2013 года.

В июне 2013 года управлением городского хозяйства администрации городского округа «Город Йошкар-Ола» было размещено извещение о проведении запроса котировок на выполнение работ по содержанию и уборке кладбищ «Марково», «Туруново», «Паганур», находящихся на территории городского округа «Город Йошкар-Ола». По итогам запроса котировок заключен муниципальный контракт с муниципальным предприятием «Трест банно-прачечного и ритуального хозяйства» муниципального образования «Город Йошкар-Ола» на сумму 497,6 тыс. руб. Работы выполнены в соответствии с заключенным муниципальным контрактом.

В конце августа 2013 года управлением городского хозяйства администрации городского округа «Город Йошкар-Ола» было размещено извещение о проведении запроса котировок на выполнение работ по устройству ограждения территории Марковского кладбища, находящегося на территории городского округа «Город Йошкар-Ола». По итогам запроса котировок заключен

муниципальный контракт с муниципальным предприятием «Трест банно-прачечного и ритуального хозяйства» муниципального образования «Город Йошкар-Ола» на сумму 208 тыс. руб. Работы выполнены в срок к 30 сентября 2013 г.

В городе Йошкар-Оле с целью организации активного зимнего отдыха по месту жительства и формирования здорового образа жизни горожан ежегодно проводится смотр-конкурс на «Лучший новогодний двор».

Смотр-конкурс на звание «Лучший новогодний двор» проводился с 3 декабря 2012 года по 31 января 2013 года.

В январе 2013 годы были подведены итоги смотра-конкурса на звание «Лучший новогодний двор». Присуждены призовые места:

- первое место ОАО «ЖЭУК «Южная» (ул. Садовой, 40);
- второе место ОАО «ЖЭУК «Заводская» (ул. Прохорова, 32);
- третье место ОАО «ЖЭУК «Южная» (ул. Степана Разина, 14).

Победителям в соответствии с занятыми местами были вручены дипломы и денежные премии в размере 20, 15 и 5 тыс. руб.

Свою роль в благоустройстве дворовых территорий играет ежегодное проведение смотров-конкурсов «Дом образцового содержания» и «Двор образцового содержания», которые проводятся с 2005 года.

Смотр-конкурс «Дом образцового содержания» и «Двор образцового содержания» городского округа «Город Йошкар-Ола» (далее смотр-конкурс) проводится в целях повышения качества эксплуатации, обслуживания, ремонта, декоративно-художественного и рекламного оформления жилищного фонда всех форм собственности, организации и привлечение населения к участию в проводимых мероприятиях по санитарной очистке, благоустройству и озеленению придомовых территорий и воспитания населения в духе бережного отношения к земле, жилищному фонду, объектам коммунального хозяйства, зеленым насаждениям.

В 2013 году смотр-конкурс проводился с 20 мая по 08 июля 2013 года.

Были определены победители в смотре - конкурсе в номинации «Двор образцового содержания»:

- первое место ОАО «ЖЭУК «Южная» (дворовая территория многоквартирного дома № 26 по ул. Краснофлотская, № 38 по ул. Матросова);
- второе место ОАО «ЖЭУК «Южная» (ул. Луначарского, № 77);
- третье место ОАО «ЖЭУК «Центральная» (Ленинский проспект, № 59а).

Призовые места в смотре - конкурсе в номинации «Дом образцового содержания» заняли:

- первое место ОАО «ЖЭУК «Центральная» (ул. Льва Толстого, 70);
- второе место ОАО «ЖЭУК «Заводская» (ул. Свердлова, 50);
- третье место ОАО «ЖЭУК «Центральная» (ул. Вознесенская, 76).

Победители награждены денежной премией.

Постановлением администрации городского округа «Город Йошкар-Ола» от 31.12.2013 г. №3336 утверждена муниципальная программа «Городское хозяйство», которая включает в себя подпрограммы:

- «Строительство, реконструкция, капитальный ремонт и ремонт автомобильных дорог городского округа «Город Йошкар-Ола» на 2014-2018 годы»;

- «Строительство, реконструкция и модернизация систем наружного освещения территорий городского округа «Город Йошкар-Ола» на 2014-2017 годы»;

- «Наш двор» на 2014-2018 годы;

- «Благоустройство, озеленение и содержание инфраструктуры и территории городского округа «Город Йошкар-Ола» на 2014-2018 годы»;

- «Энергосбережение и повышение энергетической эффективности в городском округе «Город Йошкар-Ола» на 2014-2018 годы»;

- «Поддержка общественной инициативы и развитие территорий в городском округе «Город Йошкар-Ола» на 2014-2016 годы»;

- «Обеспечение деятельности подведомственных учреждений на территории городского округа «Город Йошкар-Ола»;

- «Обеспечение реализации муниципальной программы «Городское хозяйство».

В управление городского хозяйства г. Йошкар-Олы за 2013 год поступило 3782 письменных обращений граждан, на которые своевременно даны ответы. 570 консультаций дано гражданам во время работы «Горячей линии» и при обращениях на личных приемах.

МУП «Йошкар-Олинская ТЭЦ-1»

За 2013 год МУП «Йошкар-Олинская ТЭЦ-1» надёжно и качественно обеспечивала потребителей тепловой энергией, горячей водой и электрической энергией.

Отпуск тепловой энергии в сеть за 2013 год составил 1556,1 тыс. Гкал, что на 8 % меньше, чем в 2012 году (за 2012 год 1692,9 тыс. Гкал). Снижение отпуска связано с более высокой температурой в отопительный период 2013 года (-2,6 °С) по сравнению с 2012 годом (-5 °С).

Потребителям тепловой энергии на нужды отопления и горячего водоснабжения отпущено 1263,0 тыс. Гкал (за 2012 год – 1237,1 тыс. Гкал). Увеличение реализации на 2,1% связано с увеличением отопительного периода на 11 дней по сравнению с 2012 годом (отопительный период 2013 года 222 дня, 2012 год – 211 дней).

Передано по сетям 667,6 млн. кВт·ч электрической энергии, что на 1,2% меньше, чем в предыдущем периоде (675,7 млн. кВт·ч в 2012 году). За этот же период потери электрической энергии в сетях снизились на 14,4 % (потери 2013 года 65,8 млн. кВт·ч, 2012 года - 76,8 млн. кВт·ч), что привело к увеличению полезного отпуска по сетям 0,5 % (полезный отпуск 2013 года 601,9 млн. кВт·ч, 2012 года - 598,9 млн. кВт·ч).

В межотопительный период произведена большая работа по подготовке объектов тепло- и электроснабжения к отопительному периоду 2013-2014 годов. Повреждённые при проведении гидроиспытаний участки тепловых сетей

восстановлены в кратчайшие сроки. Все объекты подготовлены к осенне-зимнему периоду вовремя. Паспорт готовности к отопительному периоду 2013-2014 гг. получен 11 сентября 2013 года. С 26 сентября 2013 года начался отопительный сезон 2013-2014 гг.

В 2013 году проведена большая работа по внедрению мероприятий по инвестиционным программам и плану организационно-технических мероприятий, основные из них:

1. Произведено закрытие ОК-7 (кв. 378) с переводом потребителей на теплоснабжение от ОК-4 («Дубки»), для чего были выполнены:

- реконструкция ОК-4 с применением гидравлического разделителя и установкой дополнительных насосов;

- строительство участка тепловых сетей от ОК-4 до тепловых сетей в кв. 378 (Ду200 l=262 м), общая сумма затрат - 5,8 млн. руб.

2. Отопительная котельная № 22 (ср. школа пос. Кокшайск) переведена с твёрдого топлива на газообразное и в автоматический режим работы. Затраты составили 3,0 млн. руб.

3. Завершены работы по телемеханизации с переводом в автоматический режим работы ЦТП № 4,7 и 11. Затраты составили 4,8 млн. руб.

4. Проведена работа по реконструкции и модернизации теплоисточников – замена и установка новых котлов, насосов, приборов учёта и другого оборудования, диспетчеризация отопительных котельных. Затраты составили 2,6 млн. руб.

5. По поручению Правительства Республики Марий Эл в 2013 году произведены работы по обеспечению потребителей мкр. 2 надёжным теплоснабжением. Выполнена реконструкция тепловых сетей от ТК-1 по ул. Красноармейской (М-4) до ТК-55 (мкр №2), как I этап для переключения потребителей тепловой энергии мкр. 2 на теплоснабжение от М-4.

К началу отопительного сезона подготовлена и запущена в работу отопительная котельная мкр. 2 (ул. Красноармейская, 92а) для временного теплоснабжения потребителей. В 4 квартале была построена тепловая сеть Ду 250 от ТК-55(мкр.2) до отопительной котельной, которая была переведена в режим работы ЦТП. С 12 декабря теплоснабжение потребителей мкр.2 переведено на тепломагистраль М-4. Сметная стоимость составила 21,6 млн. руб.

6. Продолжается строительство производственно-служебного корпуса цеха электросетей на территории ТЭЦ-1. За 2013 год освоено 7,0 млн. руб.

7. На сегодняшний день 298 ТП и 14 РП оборудованы автоматической системой контроля и учета электроэнергии (АСКУЭ). В 2013 году на эти цели затрачено 1,8 млн. руб.

За 2013 год сумма инвестиций составила более 100 млн. рублей.

МУП «Водоканал»

За 2013 год подача питьевой воды в сеть городского водопровода и пригородных поселков МУП «Водоканал» составила 27322,5 тыс. куб. метров. В

отчетном периоде реализовано 20985,7 тыс. куб. метров воды, что составило 96,28% к соответствующему периоду прошлого года.

МУП «Водоканал» подает воду и принимает стоки от 110,2 тыс. абонентов, из них население составляет 108,0 тыс. Предприятие работает через центр по развитию и реализации услуг населению, обслуживая 61,55 тыс. абонентов и 48,70 тыс. абонентов через Комитет по расчетам и платежам администрации городского округа «Город Йошкар-Ола».

В отчетном периоде МУП «Водоканал» принял от абонентов 18999,4 тыс. куб. метров стоков, что составило 99,57% к соответствующему периоду прошлого года.

Ежегодно на предприятии разрабатывается и проводится комплекс инженерно-технических мероприятий, направленных на предупреждение и снижение возможных последствий от затоплений, и обеспечение стабильной работы систем водоснабжения и канализации во время весеннего половодья и в зимний период. В I квартале 2013 года проводились работы по подготовке к весеннему паводку.

Во II и III квартале 2013 года выполнялись работы по подготовке предприятия к осенне-зимнему периоду 2013-2014 гг.

На 31 декабря 2013 года в хозяйственном ведении МУП «Водоканал» находится 972 пожарных гидранта, 312 водоразборных колонок, 406,06 км водопроводных сетей.

Принято в хозяйственное ведение 3706 погонных метра водопроводных сетей.

Канализационных сетей в хозяйственном ведении МУП «Водоканал» находится 352,15 км. За 2013 год принято в хозяйственное ведение 5285 погонных метров сетей канализации.

Устранено 17 аварий на сетях канализации, отремонтировано 202 канализационных колодцев, заменено 149,35 м ветхих сетей канализации. Затрачено средств на подготовку сетей канализации 5007 тыс. рублей.

Аналитическим центром контроля качества воды регулярно ведется контроль качества подаваемой питьевой воды, подаваемой потребителям. Фактическое количество произведенных анализов проб на системах водоснабжения 8522. Количество проб соответствующих нормативам 8390.

МУП «Город»

Участком санитарной очистки МУП «Город» выполнены работы по вывозу отходов на полигон по утилизации отходов и сливную станцию в объеме:

Виды работ	Ед. изм.	2013 г.	2012 г.
Вывоз твердых бытовых отходов	тыс. м3	205,6	208,8
Вывоз жидких нечистот	тыс. м3	6,9	5,2
Реализовано талонов предприятиям на утилизацию (захоронение) твердых бытовых отходов	тыс. м3	51,3	64,3

Реализовано талонов предприятиям на слив жидких нечистот	тыс. м3	2,2	1,5
--	---------	-----	-----

Снизился объем вывоза жидких нечистот на 1,7 тыс. м3 из-за уменьшения количества заявок от предприятий и частных лиц на выполнение данного вида услуг.

Бригадой по отлову бродячих животных отловлено 7996 собак и 7374 кошек, что подтверждено справками Республиканского государственного учреждения «Йошкар-Олинская городская станция по борьбе с болезнями животных». Количество отловленных бродячих животных уменьшилось из-за закрытия в мае 2013 года завода ОАО «Советский ветсанутильзавод по производству мясо-костной муки». В настоящее время трупы животных утилизируются путем сжигания на крематоре КР-500, приобретенным МУП «Город».

Участком озеленения МУП «Город» выполнены следующие виды работ:

Виды работ	Ед. изм.	2013 г.	2012 г.
Посадка цветов	тыс. шт.	24,2	279,4
Выкашивание газонов с учетом кратности	тыс. м ²	1,3	953,4
Омоложение живой изгороди, стрижка кустарника	тыс. м	3,17	1,54
Побелка деревьев	шт.	4800	4003
Валка деревьев	шт.	523	291
Обрезка деревьев	шт.	441	785
Вырезка поросли у деревьев	шт.	424	1607
Уборка газонов с учетом кратности	тыс. м ²	3235	3735
Устройство и посев газонов	тыс. м ²	6,3	

Кроме того, своевременно осуществлялась уборка территорий скверов, парков, бульваров, набережных, площадей в летний и зимний периоды. Регулярно производилась очистка урн с вывозом мусора на городскую свалку. В текущем году дополнительно были выставлены 22 урны на набережной города. В настоящее время общее количество установленных урн - 823 шт.

В 2013 году выполнены работы по декоративному оформлению разворотных колец (установка металлических конструкций и вазонов кашпо с посадкой цветов) по улицам: К. Маркса-Строителей; К. Маркса-Панфилова; Сернурский тракт-Мира; Эшкинина-Ленинский проспект, К. Либкнехта-Ленинский проспект, и Ленинскому проспекту (Администрация города).

Устройство и посев газона выполнено в сквере по ул. К.Маркса напротив завода «Контакт».

Участком текущего ремонта и содержания дорог выполнены следующие виды работ:

Виды работ	Ед. изм.	2013 г.	2012 г.
Ямочный ремонт проезжей части а/б смесью	тыс. м ²	94	71,9
Ямочный ремонт проезжей части щебнем, гранулятом	тыс. м ²	33,7	6,2
Установка бордюрного камня	м/п	276	0
Ремонт сетей ливневой канализации с восстановлением кирпичной кладки и заменой чугунных люков	шт.	34	-
Очистка ливневой канализации от грязи и ила	шт.	-	31
Механизированная очистка проезжей части с учетом кратности	тыс. м ²	182224,2	47756,1
Полив проезжей части с учетом кратности	тыс. м ²	12772,3	5195,3
Механизированная очистка тротуаров с учетом кратности	тыс. м ²	29784	17349,6
Очистка остановочных павильонов и посадочных площадок остановок общественного транспорта вручную с учетом кратности	тыс. м ²	5545,6	2972,9
Пескование улиц проезжей части	т	8491	7021
Пескование тротуаров	т	1613,2	1594,4
Механизированная очистка дорог частного сектора с учетом кратности	тыс. м ²	5256,4	
Грейдирование улиц	тыс. м ²		4467
Вывоз снега	тыс. м ³	49	44,1
Окраска мостов	м ²	1085	1555,2

По муниципальным контрактам выполнен ремонт асфальтобетонного покрытия дорог и дворовых территорий на площади 62 014,6 кв. м. на сумму 54 350,1 тыс.руб.

Участком по производству асфальтобетонной смеси (АБЗ) изготовлено 15 406 т готовой продукции, что по сравнению с предыдущим периодом больше на 1 040 т.

Всего за 2013 год МУП «Город» выполнено работ по содержанию объектов благоустройства за счёт средств городского бюджета в следующих размерах с учетом НДС:

Статьи затрат	Ед. изм.	2013 г.	2012 г.
Текущее содержание объектов озеленения включая горлесхоз	тыс. руб.	4461,1	8065,6
Уборка мусора с частного сектора	тыс. руб.	666,6	600,3
Отлов бродячих животных	тыс. руб.	928,3	1390,1
ИТОГО:	тыс. руб.	6056	10056
Текущее содержание дорог и тротуаров	тыс. руб.	65234,5	31991,2
Текущий ремонт дорог	тыс. руб.	34159,5	48008,8
ИТОГО:	тыс. руб.	99394	80000

ВСЕГО:	тыс. руб.	105450	90056
--------	-----------	--------	-------

МП «Лифтовое хозяйство»

МП «Лифтовое хозяйство» обслуживает 790 ед. лифтов, из которых 683 лифтов обслуживаются по договору с управляющими компаниями, 107 лифтов обслуживается по договору с различными организациями города (ТСЖ, ЖСК, ТДК и т.д.).

В 2013 году основным источником получения денежных средств являются:

- платежи по договору с ОАО «ЖЭУК» через Комитет по расчетам и платежам администрации городского округа «Город Йошкар-Ола»;
- денежных средств от оказания платных услуг (аренда помещений по пр. Ленина, 58; обслуживание лифтов ЖСК, ТСЖ).

Объем реализованной продукции за 2013 г.

№ п/п	Наименование показателя	Ед. изм.	2013 г.	2012 г.
1	Объем реализованной продукции, работ, услуг-всего	тыс. руб.	54544	54093
2	В том числе по видам			
2.1	Содержание и ремонт лифтов (платежи по договору с ОАО «ЖЭУК»)	тыс. руб.	50180	49727
2.2	Субсидии на содержание лифтов (городской бюджет г. Йошкар-Олы)	тыс. руб.	-	
2.3	Платные услуги (сдача помещений в аренду по пр. Ленина, 58; обслуживание лифтов ЖСК, ТСЖ, прочие)	тыс. руб.	4364	4366

Все проводимые мероприятия предприятия направлены на улучшение работы лифтов в жилых домах.

Проведено техническое освидетельствование лифтов.

МП «Трест БПРХ»

МП «Трест банно-прачечного и ритуального хозяйства» работает по направлениям: банно-прачечное хозяйство и оказание ритуальных услуг.

За 12 месяцев 2013 года в банях города обслужено 129 834 человек.

На производственной базе по оказанию ритуальных услуг реализовано 581 гробов, 2818 венков из искусственных цветов, произведено 1856 захоронений.

Причиной снижения натуральных показателей: высокая конкуренция на рынках оказываемых услуг и спад покупательной способности населения.

Натуральные показатели

Показатели	Ед. изм.	2013 г.	2012 г.	Темп прироста
		Факт. выполн.	Факт. выполн.	

Количество человек/помывок	тыс.	129,834	132,725	-2
Услуги прачечной	т/бел.	12,551	5,094	46
Гробы	шт.	581	685	-15
Венки из иск. цветов	шт.	2818	3375	-17
Оградки металлические	шт.	103	128	-20
Рытьё могил и захоронений	шт.	1856	1968	-6

Затраты по предприятию увеличились по сравнению с прошлым годом на 3%. За отчетный период наблюдается снижение кредиторской задолженности на 10 %. В 2013 году платежи в бюджет и внебюджетные фонды вносились своевременно.

МБУ «ЦОДД «Сигнал»

За 2013 год выполнены следующие виды работ по снижению дорожно-транспортных происшествий в городе Йошкар-Ола:

- было изготовлено 876 дорожных знака (из них с применением плёнки типа В 137 шт.);
- демонтировано 447 дорожных знаков;
- нанесено дорожной разметки 14980,792 м²;
- выполнены работы по строительству светофорного объекта на пересечении улиц Вознесенская-бульв. Чавайна;
- реконструирован светофорный объект на пересечении улиц Й. Кырли-Баумана;
- покрашено пешеходных ограждений 904 п.м.

В связи с вступлением в силу с 01.07.2013 г. Постановления Правительства Российской Федерации от 21.01.2013 г. № 20 «О внесении изменений в Правила дорожного движения Российской Федерации» введен в действие новый знак дополнительной информации (табличка) «Фотовидеофиксация» и соответствующая горизонтальная дорожная разметка. На улично-дорожной сети города Йошкар-Ола было установлено 10 табличек 8.23 «Фотовидеофиксация» для применения совместно со стационарными комплексами фотовидеофиксации и нанесено 27 единиц изображений дорожной разметки 1.24.4.

Работа учреждения по обслуживанию, строительству, реконструкции и модернизации технических средств регулирования дорожного движения, способствует снижению уровня дорожно-транспортных происшествий и обеспечению безопасности водителей и пешеходов в городе Йошкар-Оле.

Жилищно-эксплуатационные управляющие компании

В управлении управляющих компаний находится 1581 многоквартирных домов.

За 2013 год управляющими компаниями проделана работа по ремонту жилищного фонда на сумму 58589,65 тыс. руб.

В 2013 году были отремонтированы подъезды в многоквартирных домах по адресам: ул. Анникова, 1; ул. Анциферова, 3, 11, 35; ул. Баумана, 11, 12а, 64;

ул. Васильева, 1; ул. Вознесенская, 36; ул. Воинов интернационалистов, 26б; ул. Волкова, 61, 65; ул. Героев Сталинградской Битвы, 6, 10а, 34а; ул. Герцена, 22; бул. Данилова, 11; ул. Дружбы, 79а, 97; ул. Зарубина, 38а, 43; ул. Зои Космодемьянской, 130; ул. Карла Либкнехта, 60; ул. Красноармейская, 55, 57, 82, 88, 89, 97; ул. Краснофлотская, 30; ул. Комсомольская, 92а, 94, 155; Ленинский пр-т, 10, 16, 41, 50, 52б, 67а, 68, 71; ул. Лобачевского, 10; ул. Машиностроителей, 5, 20, 26; ул. Орая, 68; ул. Павленко, 3, 58; ул. Палантая, 65; ул. Панфилова, 21; ул. Пархоменко, 16; ул. Первомайская, 103; ул. Петрова, 1, 6, 19; ул. Пролетарская, 31, 35, 49; ул. Прохорова, 20, 21, 26, 32а, 32б; ул. Подольских Курсантов, 26; ул. Садовая, 40; ул. Свердлова, 50, 52; ул. Советская, 121, 170; ул. Степана Разина, 82; бул. Ураева, 3; бул. Чавайна, 8, 11, 12, 13, 16, 19, 43; ул. Эшкинина, 5а, 22; ул. Якова Эшпая, 82, 84, 141, 154, 163; ул. Яналова, 4а и т.д.

Производится замена разводок отопления, холодного и горячего водоснабжения, канализации.

Отремонтированы и утеплены входы в подвалы и на чердак. Для ремонта внутридомовых инженерных систем привлекались организации ООО «Ситистрой», ООО «Стройгарант», ООО «Эл-сервис» и др.

В рамках подготовки к отопительному сезону проведена опрессовка и промывка внутридомовых инженерных систем в 1 370 многоквартирных домах, проведена ревизия запорной арматуры в количестве 1 789 ед.

Большое внимание уделяется работам по текущему ремонту рулонных и шиферных кровель.

В 2013 году отремонтировано 8 295 м² кровель. Для ремонта кровель привлекались специализированные организации ООО «Стройинвест», ООО «Электромонтаж», ООО «Ситистрой», ИП Сиразиев и другие.

В целях обеспечения безопасности граждан в многоквартирных жилых домах в нормативные сроки проводятся работы по экспертизе промышленной безопасности лифтового оборудования с последующим устранением выявленных замечаний, выполнением текущего и капитального ремонта лифтов, устанавливается контроль перегрузки лифтов. Текущий ремонт лифтового оборудования осуществляет МП «Лифтовое хозяйство». С целью оперативного реагирования установлена системы диспетчерского контроля за работой лифтов, проводятся работы по установке пожарной сигнализации.

Кроме вышеперечисленных работ проведены электромонтажные работы, ремонт крылец и балконов, окраска существующих малых архитектурных форм, ремонт и окраска цоколей, окраска фасадных газопроводов и другие работы.

Ежегодно управляющие компании заключает договоры со специализированными организациями на ремонт вентканалов и дымоходов (ООО «Элис»), на дератизацию мест общего пользования (ООО Рубеж).

В целях предотвращения несчастных случаев, вызванных сходом снега, льда, сосулек с крыш зданий и сооружений управляющими компаниями проделана большая работа по устранению опасных участков снежных отложений, наледи, сосулек на крышах зданий по ул. Я.Эшпая, Ленинского

проспекта, ул. Советская, К. Маркса, ул. Волкова и т.д. Опасные участки ограждались сигнальными лентами.

Социальная сфера

11. Уровень жизни



Средняя номинальная заработная плата,

Важнейшим итогом развития социальных процессов является устойчивый рост денежных доходов населения.

В городском округе «Город Йошкар-Ола» номинально начисленная заработная плата работников средних и крупных предприятий за январь-декабрь 2013 года составила 22398,8 руб. По сравнению с аналогичным периодом 2012 года рост составил 13,3 %.

Среднемесячная заработная плата работников средних и крупных предприятий городского округа "Город Йошкар-Ола" в 2008-2013 годах в рублях

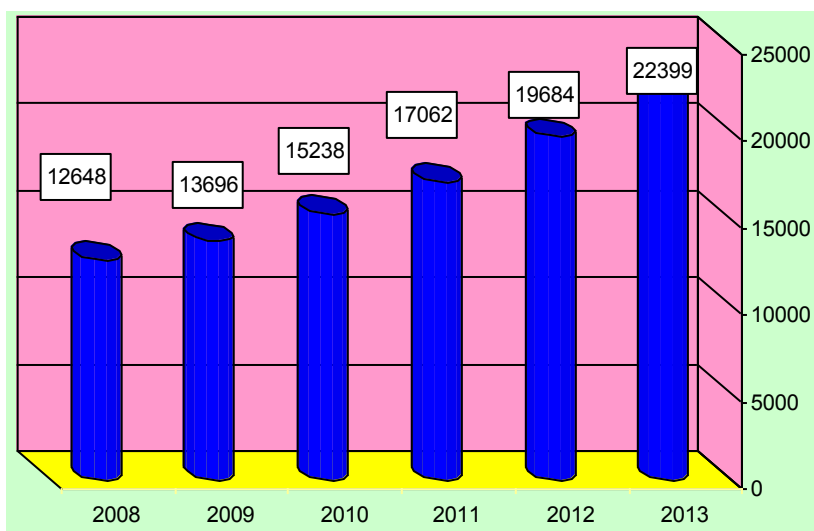

В разрезе видов экономической деятельности среднемесячная начисленная заработная плата характеризуется следующими данными: в январе-декабре 2013 года в сельском хозяйстве она составила – 14159,4 руб. (113,3 % к уровню 2012 года), в обрабатывающих производствах – 23354,5 руб. (111,8%), в строительстве – 22694,1 руб. (105,6 %), в финансовой деятельности – 35663,5 руб. (106,6%), в образовании – 16956,1 руб. (123,6%), в здравоохранении и предоставлении социальных услуг – 15973,3 руб. (126,1 %).

По данным организаций городского округа «Город Йошкар-Ола» по состоянию на 1 января 2013г. просроченная задолженность по выплате заработной платы в городском округе отсутствует.

В администрации городского округа «Город Йошкар-Ола» в течение 8 лет осуществляет свою деятельность комиссия по вопросам укрепления дисциплины

оплаты труда и уплаты социальных страховых взносов на территории городского округа «Город Йошкар-Ола».

Основным направлением деятельности комиссии является рассмотрение вопросов своевременной выплаты заработной платы, повышение уровня оплаты труда и уплаты страховых взносов по обязательному социальному страхованию. Кроме того, особый упор делается на факты выплаты организациями и индивидуальными предпринимателями работникам заработной платы ниже прожиточного минимума.

В 2013 году в администрации городского округа «Город Йошкар-Ола» проведены 10 заседаний, на которых заслушивались представители 77 проблемных предприятий.

По результатам работы комиссии в 2013 году собираемость средств по обязательному пенсионному страхованию (ОПС) и отчислениям в фонды обязательного медицинского страхования (ОМС) достигла 76,3% или в суммарном выражении 134,8 млн. руб. в том числе по ОПС - 75,1 %, по ОМС - 82,5 %. Для сравнения в 2011 году поступило - 56,2 % от суммы общей задолженности, в 2012 году - 47,1 %.

Сумма задолженности за страхователями, рассмотренными на комиссии по обязательному социальному страхованию на случай временной нетрудоспособности и в связи с материнством за 2013 год составила 4411,04 тыс.руб. Перечислено страховых взносов - 3109,13 тыс.руб или 70% от суммы задолженности.

Сумма перечисленных страховых взносов по обязательному социальному страхованию от несчастных случаев на производстве и профессиональных заболеваний за 2013 год составила 1871,20 тыс.руб или 75% от суммы задолженности.

В 2013 году перечислен налог на доходы физических лиц в сумме 23147,3 тыс. руб. (в 2011 г. - 8913 тыс. руб., в 2012 году - 15302 тыс. руб.).

12. Занятость



Наметившаяся стабилизация городского рынка труда в предыдущие годы сохранилась и в 2013 году. Оздоровление положения на предприятиях, создание инвесторами новых рабочих мест позволило снизить численность безработных и уровень регистрируемой безработицы.

В 2013 году в центр занятости за предоставлением государственных услуг в области содействия занятости обратилось 14059 человек, из них 6111 человек - за содействием в поиске подходящей работы (в том числе 4997 человек - незанятые трудовой деятельностью граждане). По сравнению с соответствующим периодом 2012 года число получателей госуслуг *уменьшилось* на 3608 человек или на 20,4 %, численность обратившихся в поисках подходящей работы уменьшилась на 1025 человек или на 14,4 %.

В течение января – декабря 2013 года в установленном порядке было зарегистрировано безработными 2913 человек, что на 20,8 % меньше, чем в соответствующем периоде 2012 года (3678 чел.). Снято с учёта за год было 3303 безработных.

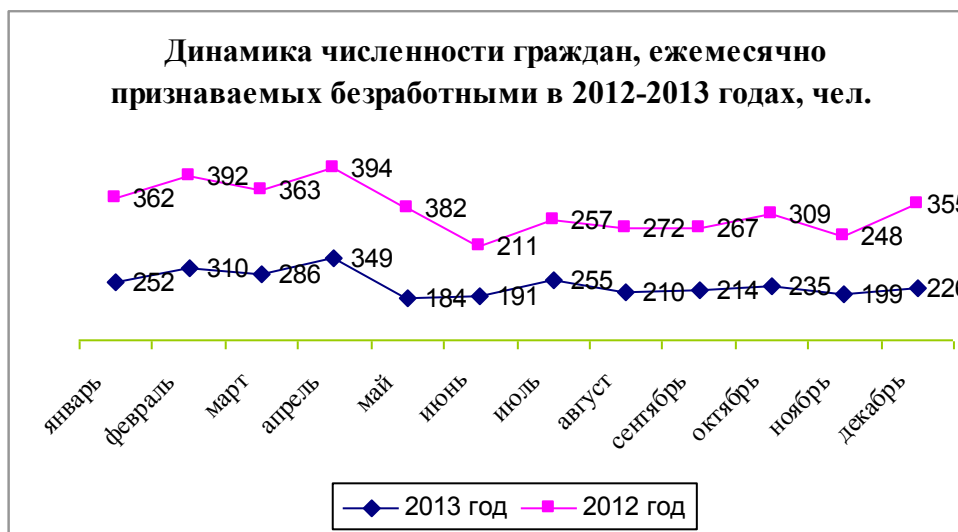

В целом по городу Йошкар-Оле уровень зарегистрированной безработицы с января по декабрь 2013 года снизился на 0,2% и на начало 2014 года составил **0,7 %**.

Коэффициент напряженности на рынке труда сохранился на уровне предыдущего года и составил 0,4 незанятых граждан на одно свободное рабочее место.

Анализ профессионально-квалификационной структуры безработных и профессионального среза вакансий свидетельствует о дисбалансе спроса и предложения рабочей силы на рынке труда по профессиональному, половозрастному признакам, уровню запрашиваемой и предлагаемой заработной платы.

Как и в предыдущие годы, в составе безработных граждан в 2013 году сохраняется большая доля граждан, испытывающих трудности в поиске работы: женщин – 62,4 %, молодежи - 19,1 %, инвалидов – 16,2%; граждан, имеющих длительный (более года) перерыв в работе – 10,9 %. Каждый восьмой, состоящий на учёте безработный, уволен в связи с ликвидацией организации либо сокращением численности работников. Численность повторно обратившихся в Центр занятости составила более 40% от общего числа обратившихся.

На конец 2013 года наибольшая потребность в рабочих кадрах на предприятиях и организациях городского округа ощущалась в водителях автомобилей, станочниках деревообрабатывающих станков, электрогазосварщиках, столярах-станочниках, слесарях-ремонтниках, токарях, рамщиках, каменщиках, плотниках, отделочниках, слесарях-сантехниках, барменах, кондитерах, пекарях, поварах, официантах, продавцах, швеях. Большая потребность имеется в работниках неквалифицированного труда (подсобных рабочих, кухонных рабочих, разнорабочих, уборщиках, санитарках).

Несмотря на стабилизацию ситуации на рынке труда процессы высвобождения работников на предприятиях и организациях городского округа продолжают.

Численность работников, предполагаемых к увольнению в связи с ликвидацией организаций либо сокращением численности, в 2013 году, по сведениям предприятий, составила 732 человека, из них было уволено 678 человек или 92,6 %. Из числа уволенных работников по этой причине трудоустроены 327 человек, в т.ч. в той же организации 298 человек, на пенсию по возрасту направлены 44 человека.

В целях снижения напряженности на рынке труда велась работа по выполнению Программы дополнительных мероприятий, направленных на снижение напряженности на рынке труда РМЭ.

Профессиональное обучение из ищущих работу граждан для получения документа, удостоверяющего профессиональную квалификацию, получили 30 человек. Общая сумма затрат на их обучение составила 251,8 тыс.руб.

В 2013 году было заключено 50 договоров по организации стажировки выпускников и 22 договора по организации наставничества, трудоустроено 156 выпускников начального, среднего и высшего профессионального образования, за ними закреплено 60 наставников. Из федерального бюджета израсходовано 4,8 млн. рублей.

За 12 месяцев 2013 года на мероприятие «Содействие трудоустройству незанятых инвалидов на оборудованные (оснащенные) для них рабочие места» было израсходовано 1,47 млн. рублей, заключено 16 договоров на создание 20 рабочих мест. Оборудованные рабочие места были созданы для 20 граждан с ограниченными возможностями, в том числе 13 рабочих мест – для инвалидов III группы, 4 рабочих места – для инвалидов II группы, 3 рабочих места – для инвалидов I группы. На созданные рабочие места трудоустроено 20 незанятых инвалидов, 7 из них трудятся на дому.

Для реализации мероприятия «Содействие трудоустройству безработных граждан на дополнительные рабочие места, созданные гражданами из числа безработных, открывших собственное дело в рамках региональных программ, предусматривающих дополнительные мероприятия и реализуемых в 2009-2012 годах» были заключены договора на создание 29 дополнительных рабочих мест с 8 предпринимателями.

С начала года консультации по вопросам организации *самозанятости* (по практическим вопросам ведения бизнеса, по структуре бизнес-плана и др.) получили 11 безработных граждан. Единовременную финансовую помощь при государственной регистрации получили 5 человек (2 юридических лица и 3 ИП).

13. Культура



Сеть культурно-досуговых учреждений управления культуры администрации городского округа "Город Йошкар-Ола" составляет - 3 ед., из них 1- ОКЦ, 2- Дворец культуры им. XXX-летия Победы, Дворец культуры

им.В.И.Ленина. Также в ведении управления культуры находятся: музей истории города Йошкар-Олы, Центральный парк культуры и отдыха, Централизованная библиотечная система с 15 филиалами, 7 детских школ искусств и 1 художественная школа.

В настоящее время в учреждениях культуры действует 128 клубных формирований с количеством участников в них 3152 чел. Из общего количества клубных формирований для детей создано 58 коллективов с числом участников в них 1448 чел. Детские формирования составляют 45,3% от общего количества клубных формирований.

Коллективы художественной самодеятельности составляют – 103 с количеством участников в них – 1798 чел., из них детские – 48/ 913чел.

Учреждениями культуры за 2013 год проведено 5012 культурно-досуговых мероприятий (на 1,5% больше чем в аналогичном периоде 2012 года) с охватом 973245 человек; в том числе для детей - 3141, с числом участников 302041 чел. Детские мероприятия составляют 63% (59% к 2012 году) от общего количества мероприятий.

Учреждения	Кол-во мероприятий		%	Кол-во посетителей		%
	все	ля детей		все	В т.ч. дети	
	го	детей	мероприятий для детей	го	дети	мероприятий детьми
ДК им.ХХХ-я Победы	733	164	22,4	289910	56085	19
ДК им. Ленина	852	258	30,3	290306	86446	30
ОКЦ	302	221	73	242600	67150	28
Итого по КДУ	1887	654	35	822816	209681	25
ЦПКиО	840	663	79	87885	69615	79
ЦБС	1103	852	77	24266	18522	76
Музей	1182	972	82	38278	4223	11
ВСЕГО:	5012	3141	63	937245	302041	32

Выставочная, экскурсионная деятельность, научно-просветительная работа музея истории г.Йошкар-Олы направлена на воспитание у горожан разных возрастных категорий уважения к своей родине, ее истории, своим корням.

За 2013 год в музее было оформлено 22 временные выставки разнообразной тематики и направлений, из них - 8 экспресс-выставок.

В целях развития внешнего и внутреннего туризма ведется активная информатизация культурного наследия нашего города, помимо публикаций в средствах массовой информации. Совместно с ЭнтерСити и учреждений в части их касающейся, разработаны виртуальные туры по достопримечательностям города:

- Царевококшайский кремль http://entercity.ru/org/carevokokshajskij_kreml;
- Воскресенская набережная http://entercity.ru/org/voskresenskaja_naberezhnaja;
- Патриаршая площадь http://entercity.ru/org/patriarshaja_ploschad;

- Музей истории города Йошкар-Олы
http://entercity.ru/org/muzej_istorii_gjoshkaroly;
- Академический русский театр драмы им.Г.В.Константинова
http://entercity.ru/org/teatr_dramy_imeni_konstantinova.

В настоящее время ведется совместная разработка виртуальной экскурсии по старинным улицам города Йошкар-Олы.

Также сотрудниками музея совместно с комитетом Республики Марий Эл по туризму разработан и издан «Паспорт туриста. Йошкар-Ола», в который внесены достопримечательности и места отдыха города Йошкар-Олы.

Продолжена работа по формированию фондов музея новыми экспонатами. За 2013 год в фонды музея поступило 530 ед.хранения, из которых 316 - основного фонда.

	Наименование	2012 год	2013 год	+/-
1.	Количество выставок	22	22	0
2.	Количество посетителей, чел.	35669	38278	2609
3.	Число предметов основного фонда, экз.	13875	20575	6700
4.	Количество экскурсий	1001	1009	8

Библиотечная деятельность

Продолжается активная работа по реализации целевых комплексных программ: «Открываю мир, обращаюсь к истокам, расту здоровым», «Вырастайка», «Читаем, учимся, играем» и др.

	Наименование	2012 год	2013год	+/-
1.	Число пользователей (читателей), чел.	59281	59309	28
2.	Книговыдача, тыс.экз.	1400	1403	3
3.	Количество посещений	427119	428273	1154

Работа муниципальных учреждений искусства

В 2013 году управлением культуры были проведены: городские республиканские, региональные, всероссийские, международные, конкурсы среди учащихся детских школ искусств.

Всего было занято призовых мест: в городских конкурсах – **96** мест, республиканских – **51** призовое место, что составило 30% от общего количества мест. В Межрегиональных, Всероссийских, Международных конкурсах – заняли **140** призовых мест.

В настоящее время численность штатного состава в муниципальных учреждениях культуры составляет 597 чел., из них творческий состав - 364 человек.

За 2013 год **161** работник учреждений культуры и искусства Управления культуры были отмечены ведомственными и государственными наградами.

Памятники истории и культуры

В течение 2013 года была продолжена работа по уточнению и дополнению списка памятников истории, культуры и архитектуры, мемориальных досок, изучению истории данных памятников и мемориальных досок.

Установлены мемориальные доски Сошниковой Е.Г. ,заслуженной артистке Марийской АССР – на здании жилого дома по адресу: ул.Волкова, 166; Васютину Е.З., государственному деятелю Республики Марий Эл, заслуженному юристу Российской Федерации, заслуженному юристу Республики Марий Эл» - на здании Арбитражного суда по адресу: Ленинский проспект, 40.

Ведется работа по уточнению списка Героев Советского Союза, Полных кавалеров орденов Славы, Героев Российской Федерации.

14. Образование



№ п/п	Наименование показателя	Единицы измерения	на 1 января 2014 года	на 1 января 2013 года	Результат (по отношению значений на 01.01.2014 к значениям 01.01.2013г.)
1	2	3	4	5	6
1.	Кол-во образовательных учреждений (всего)		97	97	-
1.1.	Дошкольное образование				
	Учреждения	Ед.	63	63	-
	Группы	Ед.	529	502	+23
	Дети-всего	Чел.	12804	11538	+720
1.2.	Общее образование				
	Учреждения	Ед.	28	28	-
	Из них: гимназии		4	4	-
	лицеи		2	2	-
	Учащиеся	Чел.	20974	20413	+561
1.3.	Вечерняя (сменная) общеобразовательная школа №4				
	Учреждения	Ед.	1	1	-
	Учащиеся	Чел.	307	372	-65
1.4.	Учреждения дополнительного образования детей				
	Учреждения	Ед.	5	5	-
	Группы	Ед.	200	213	-13
	Учащиеся	Чел.	4152	4501	-349

По итогам 2012-2013 учебного года качество обучения составляет **48,1%**, успеваемость – **98,8%** (АППГ – 47,2% и 98,5 %)

Исполнение бюджета за отчетный период составило 1 453 350,2 тыс. рублей или **97,8 %** от плановых назначений с учетом поправок. Кроме того, расходы на оплату труда с начислениями составили 72,5 % от общего исполнения бюджета.

За 2013 год средний размер заработной платы работников муниципальной образовательных организаций в месяц составил **15 215 рублей**, из них по школам

– 17 794 рубля; по дошкольным учреждениям – 13 264 рубля, по учреждениям дополнительного образования детей – 10 618 рублей.

В текущем году Управление образования продолжило выполнение комплекса мер по модернизации муниципальной системы **общего образования** городского округа «Город Йошкар-Ола», на реализацию мероприятий были выделены и в полном объеме освоены средства федеральной субсидии в объеме 66 568,0 тыс. рублей.

Направление средств федеральной субсидии на модернизацию системы общего образования, %

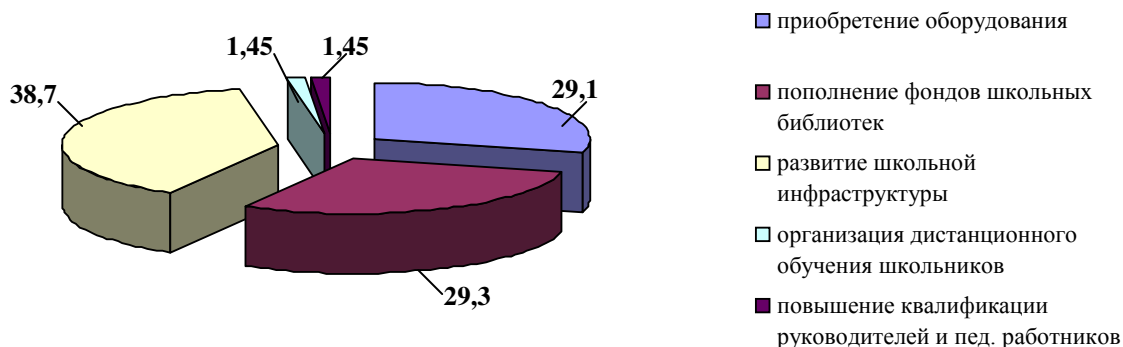

На модернизацию системы **дошкольного образования** за счет средств федерального бюджета выделена и освоена субсидия в размере – 10 607,7 тыс. рублей.

Распределение средств федеральной субсидии на модернизацию системы дошкольного образования, %

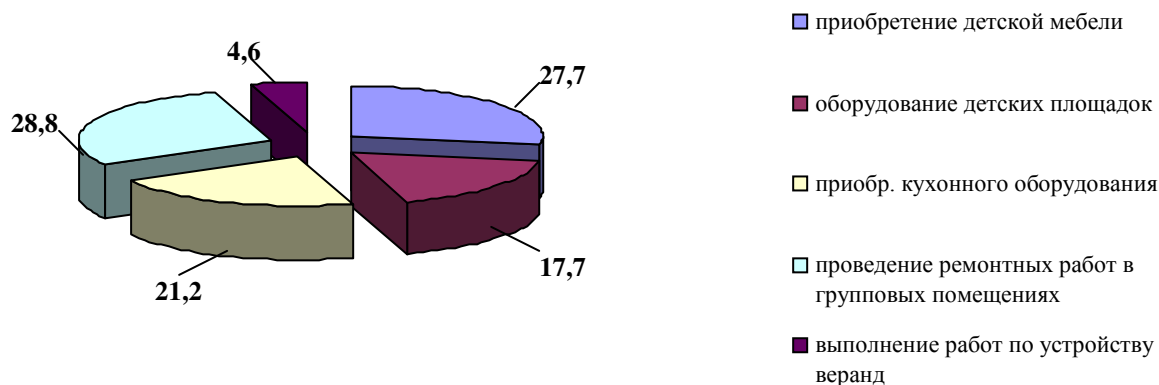

В комплексе мер по развитию дошкольного образования нашли отражение наиболее важные направления деятельности: создание дополнительно **400** мест в МДОУ с использованием внутренних резервов муниципальной системы дошкольного образования; обеспечение детей в возрасте от 3-х до 7-ми лет местом в МДОУ и т.д.

По состоянию на 01.01.2014г. *освоение федеральной субсидии*, направленной на модернизацию общего и дошкольного образования составило – 77105,7 тыс. руб. или **100 %** от плановых назначений.



Управлением образования администрации городского округа «Город Йошкар-Ола», исполняющим функции органа опеки и попечительства, за 2013 год выявлено, учтено и устроено **81** (88 - 2012 год) несовершеннолетнего ребенка-сироты и оставшихся без попечения родителей, из них:

- 33 - под опеку (попечительство) в семьи родственников;
- 31- на государственное воспитание в учреждения для детей-сирот и детей, оставшихся без попечения родителей;

- 1 малолетний ребенок усыновлен;
- 16 - возвращены родителям на самостоятельное воспитание.

На учете в управлении образования состоят:

- 251 (АППГ – 255) детей-сирот и детей, оставшихся без попечения родителей, проживающих под опекой (попечительством) в 211 семьях,

Количество возвратов детей из замещающих семей в 2013 году составляет 7 (АППГ – 16) случаев.

15. Физическая культура и спорт



Число спортивных сооружений (**307**) по сравнению с 2012 годом не изменилось. Реконструированы **2** хоккейные коробки.

Численность занимающихся всеми формами физической культуры в секциях и группах по видам спорта, клубах и группах физкультурно-оздоровительной направленности по сравнению с 2012 годом увеличилась на 7,7 тыс. человек и составляет **107,4** тыс. человек

Проведенный анализ показал, что 40,1% (в 2012 году - 39,3%) населения города Йошкар-Олы занимаются внеурочными формами физкультурно-оздоровительной и спортивной работы, что на 0,8% больше показателя прошлого года. Рост обусловлен популярностью среди населения города спортивных сооружений, как Ледовые дворцы, Дворец водных видов спорта, муниципальное учреждение физической культуры и спорта «Спортивный центр г. Йошкар-Олы».

Пропаганда физической культуры и спорта среди населения осуществляется при помощи проведения проведения городских спортивно-массовых мероприятий таких как: «Йошкар-Олинский малый марафон», «Лыжня России», «Лыжня Марий Эл», «Кросс наций», открытый Турнир по мини-футболу среди дворовых команд «Спорт-Экспресс».

В 2013 году было проведено всего 111 соревнований по следующим видам спорта: легкой атлетике, лыжным гонкам, дзюдо, шахматам, волейболу, баскетболу, хоккею, футболу, гимнастике, борьбе и др., в которых приняло участие около 33 тыс. человек, из них более 18,5 тыс. детей и подростков.

Наиболее массовыми соревнованиями в 2013 году стали:

- городская Спартакиада школьников по 15 видам программы, соревнованиями которой были охвачены учащиеся все без исключения МОУ города Йошкар-Ола с 1 по 11 классы;

- Турнир по мини-футболу «Спорт-Экспресс» - Йошкар-Ола среди дворовых команд;

- традиционный «Малый марафон» Йошкар-Ола – оз. Шап;

- Турнир по футболу на приз «Кожаный мяч»;

- розыгрыш Кубка г. Йошкар-Олы по волейболу;

- Турнира по волейболу, посвященного памяти первого вице-президента Республики Марий Эл Виктора Александровича Галавтеева;

- легкоатлетическая эстафета по улицам города Йошкар-Олы, посвященная Дню Победы.

Проведён Турнир по хоккею с шайбой, посвящённый памяти Героя России М.Евтюхина, который станет традиционным.

Наиболее активное участие в спортивной жизни города в 2013 году приняли коллективы физической культуры гимназий №4, № 14, 26, лицея №28, Бауманского лицея, школ № 1, 7, 9, 10, 19, 24, 30, МарГУ, ПГТУ, МРМТ, ММЗ, «Марийскрегионгаз» и др.

Комитет по физической культуре и спорту администрации городского округа "Город Йошкар-Ола" также проводит работу с лицами, имеющими отклонения в состоянии здоровья. Стало уже традиционным участие в малом марафоне Йошкар-Ола – озеро Шап ветеранов ВОВ, инвалидов на колясках и слабовидящих, которые по итогам соревнований награждаются в отдельных номинациях.

На территории города существует ассоциация инвалидов, которая занимается под руководством Спириденко В.А. Инвалиды участвуют в соревнованиях по пауэрлифтингу (жим лежа) как в городских, республиканских, так и Всероссийских соревнованиях, а также выезжают за рубеж для участия в международных соревнованиях среди инвалидов. На базе клуба ВОС существует клуб для слабовидящих, которые участвуют в лыжных гонках, соревнованиях по футболу и бегу на различные дистанции, как в городских, так и во Всероссийских соревнованиях. Шесть спортсменов с ограниченными возможностями входят в число кандидатов сборных России (мини-футбол, дзюдо, пауэрлифтинг).

Пропаганда физической культуры, освещение спортивной жизни в городе осуществляется через средства массовой информации: еженедельник «Йошкар-Ола», газету «Марийская правда», радио города, на ГТРК «Марий Эл», ТК «СТС – Ола-ТВ», «Рен ТВ 12 регион» и информационном интернет-портале города Йошкар-Олы.

Заместитель мэра
города Йошкар-Олы

А.М.Ермолаева

Информация подготовлена на основе статистических данных Территориального органа Федеральной службы государственной статистики по Республике Марий Эл и информации, подготовленных структурными подразделениями администрации городского округа "Город Йошкар-Ола"